

RYOBI®

OUTILLAGE 2019

Tous vos projets
en seulement

ONE click**

avec



100+ outils



DESIGNED TO DO MORE*

*Conçu pour en faire plus
** UN click

+ GAMES
FILAIRE
SANS FIL

À DÉCOUVRIR AUSSI
À L'INTÉRIEUR



RYOBI®



GARANTIE 3 ANS 2 ANS + 1 AN D'EXTENSION OFFERT

à valider par enregistrement en ligne sur le site Ryobi : www.ryobitools.fr

Extension de garantie valable sur les outils de bricolage et de jardinage électriques et sans fil (batteries et chargeurs inclus) de la marque Ryobi. Pour étendre cette période de garantie à 3 ans : utiliser le formulaire d'enregistrement présent sur le site ryobitools.fr dans les 30 jours qui suivent la date d'achat.

La confirmation d'enregistrement ainsi que la facture originale mentionnant la date d'achat serviront de preuve d'extension de la garantie.

Cette garantie couvre les défauts des produits liés à leur fabrication et aux matériaux utilisés pour leur fabrication à la date d'achat.**

Les produits RYOBI ont été conçus pour une utilisation strictement privée. Aucune garantie ne s'applique en cas d'utilisation commerciale ou professionnelle.

CENTRE DE SERVICE APRÈS-VENTE AGRÉÉ

Pour trouver le centre de service après-vente agréé le plus proche, rendez-vous sur :

<http://fr.ryobitools.eu/header/service-and-support/service-agents/>

**Voir l'intégralité des conditions de garantie et exclusion sur le site Ryobitools.fr

DESIGNED TO DO MORE*

*Conçu pour en faire plus

Index des pictogrammes



Produits sans fil (à batterie)



Produits électriques (filaires)



Plateforme Lithium-Ion IntelliCell™ 18V ou 14,4V



Plateforme Hybride Lithium-Ion IntelliCell™ 18V et secteur



Plateforme Lithium-Ion 12V ou 4V



Outil du Concept 18V ONE+™



Gestion individuelle de la charge/décharge des cellules



Hybride batterie 18V et prise allume-cigare



Revêtement bi-matériau micro-alvéolé



Technologie Dust Tech™



Moteur sans charbons



Réglage de couple électronique



Laser en croix



Guidage laser



Technologie Air Comprimé



Nombre, type et ampérage batterie



Vendu sans batterie ni chargeur



Puissance en watts



Puissance de frappe



Niveau de pression d'air



Couple en Nm



Fréquence de frappe



Vitesse



Vitesse avec variateur



Vitesse de soufflerie



Débit d'air



Dépression



Débit d'air



Oscillation

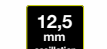

Diamètre oscillation



2 positions de température



Type de patin



Diamètre mandrin autoserrant



Mandrin SDS+



Fixation 1/4" hexagonale



Fixation carrée 1/2"



Emmanchement en T



Emmanchement universel



Épaisseur pointe



Diamètre bâton de colle



Diamètre pince de serrage



Largeur de rabotage



Dimensions patin



Dimensions bande



Dimensions bande



Diamètre x alésage de la lame



Diamètre patin ou disque

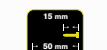

Longueur de pointe



Diamètre pointe



Course de lame



Course de lame



Capacité de perçage/ coupe matériaux



Capacité de coupe



Capacités de coupe



Hauteur ou largeur de passe

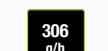

Capacité de ponçage



Épaisseur feuilleure



Profondeur de passe



Positions débit d'air



Profondeur de berceau



Capacité du réservoir

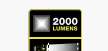

Nombre de lumens et portée



Puissance sonore



Temps de chauffe



Angle de coupe



Angle de coupe



Inclinaison de la semelle sans outil



Mouvement pendulaire



Changement de lame sans outil



Fixation de la lame sécurisée



Patin ajustable



Maintien du câble



Compatible avec rail de guidage



Changement du disque sans outil



Poignée rotative



Démarrage progressif



Système antivibration



Poignée pivotante



Extraction des poussières



Changement bande par levier



Aspiration cyclonique



Lampe



Indicateur de charge



4 modes : perçage, perforation, burinage et burinage flottant



Voyant de mise sous tension

Livetool Indicator™

La batterie intelligente

Technologie de batterie IntelliCell™

Gestion optimale de la puissance et optimisation de l'autonomie en fonction des travaux à réaliser.



Travaillez

3x

plus longtemps

avec une batterie 5,0 Ah comparée à une batterie 1,5 Ah

Lithium+ 18V

AVEC LA BATTERIE Lithium+ 5,0 Ah

Jusqu'à 934 trous percés**



Jusqu'à 1613 vis fixées**



Jusqu'à 100 mètres de coupe**



**Perçage : avec un foret de 10 x 50 mm dans du pin
Vissage : avec des vis de 4 x 32 mm dans du pin
Sciage : dans du contreplaqué de 13 mm d'épaisseur
L'autonomie varie selon l'outil et l'utilisation



+ Autonomie

+ Performance

+ Durabilité

+ Intelligence

Des performances comparables aux outils filaires, la liberté de travail en plus !

- Indicateur de niveau de charge
Pour surveiller facilement l'autonomie de votre batterie et organiser au mieux tous vos travaux.
- Protection contre la surchauffe et la surcharge
Le système électronique protège votre batterie pour garantir à votre outil une durée de vie maximale.
- Cellules haute capacité
Des cellules qui offrent la puissance et les performances nécessaires pour des applications intensives.
- Conception robuste antichoc

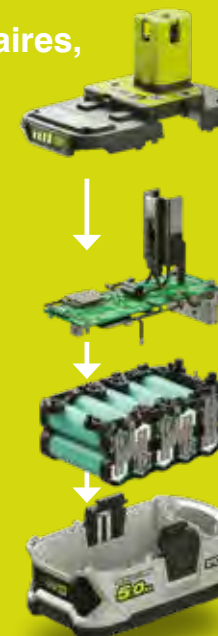

■ Des batteries 100% compatibles et rétro-compatibles sur tous les outils depuis plus de 20 ans

■ Des batteries garanties 3 ans



Montée en autonomie

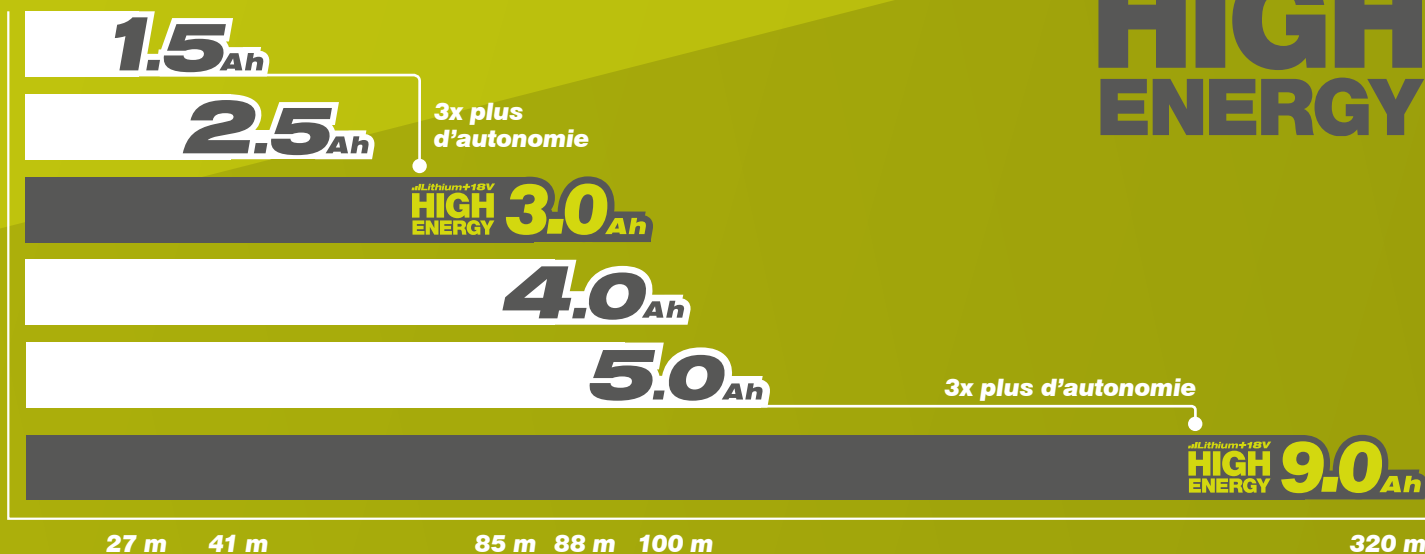

Lithium+18V HIGH ENERGY

Test effectué avec une scie circulaire R18CS sur du contreplaqué de 18 mm d'épaisseur

18V ONE+™

LiLithium+18V
HIGH ENERGY

9.0 Ah

Toujours plus d'autonomie pour faciliter toutes vos utilisations !

3.0 Ah

LiLithium+
18V

100 %

COMPATIBLE ET RÉTRO-COMPATIBLE
 avec toutes les générations
 d'outils 18V ONE+™



NOUVELLE TECHNOLOGIE DE BATTERIES 18V



Jusqu'à **3X PLUS**
 D'AUTONOMIE ⁽¹⁾



Circulation plus rapide de l'énergie pour

+20%
 DE PUISSANCE ⁽¹⁾

3.0 Ah

Percez jusqu'à **310** Trous
 dans du pin de 16x50 mm avec
 la perceuse R18DD5

Tondez jusqu'à **185** M²
 avec la tondeuse OLM1833B

Sciez jusqu'à **85** Mètres
 dans du contre-plaqué de 18 mm
 avec la scie R18CS

9.0 Ah

Percez jusqu'à **1080** Trous
 dans du pin de 16x50 mm avec
 la perceuse R18DD5

Tondez jusqu'à **600** M²
 avec la tondeuse OLM1833B

Sciez jusqu'à **320** Mètres
 dans du contre-plaqué de 18 mm
 avec la scie R18CS

⁽¹⁾ Batterie 9.0 Ah - RB18L90 = comparé à la batterie 18V 5,0 Ah RB18L50
 Batterie 3.0 Ah - RB18L30 = comparé à la batterie 18V 1,5 Ah RB18L15

RB18L30



Batterie 18V Lithium+ High Energy 3,0 Ah

- + Nouvelle technologie High Energy :
- 25% de chaleur et 20% de puissance en plus⁽¹⁾
- + 100% compatible et rétro-compatible avec toutes les générations d'outils 18V ONE+™
- + Poids : 530 g



**JUSQU'À 3X
PLUS D'AUTONOMIE⁽¹⁾**

CODE ARTICLE : 5133002867

89⁹⁹ €



PRIX GÉNÉRALEMENT CONSTATÉ EN MAGASIN

⁽¹⁾ Comparé à la batterie 18V 1,5 Ah RB18L15

NOUVEAU

RB18L15



Batterie 18V Lithium+ 1,5 Ah

- + Poids : 450 g



CODE ARTICLE : 5133001905

69⁹⁹ €



PRIX GÉNÉRALEMENT CONSTATÉ EN MAGASIN

RB18L25



Batterie 18V Lithium+ 2,5 Ah

- + Poids : 560 g



CODE ARTICLE : 5133002237

79⁹⁹ €



PRIX GÉNÉRALEMENT CONSTATÉ EN MAGASIN

RB18L90



Batterie 18V Lithium+ High Energy 9,0 Ah

- + Nouvelle technologie High Energy :
- 25% de chaleur et 20% de puissance en plus⁽¹⁾
- + 100% compatible et rétro-compatible avec toutes les générations d'outils 18V ONE+™
- + Poids : 1180 g



**JUSQU'À 3X
PLUS D'AUTONOMIE⁽¹⁾**

CODE ARTICLE : 5133002865

179⁹⁹ €



PRIX GÉNÉRALEMENT CONSTATÉ EN MAGASIN

⁽¹⁾ Comparé à la batterie 18V 5,0 Ah RB18L50

NOUVEAU

RB18L40



Batterie 18V Lithium+ 4,0 Ah

- + Poids : 725 g



CODE ARTICLE : 5133001907

99⁹⁹ €



PRIX GÉNÉRALEMENT CONSTATÉ EN MAGASIN

RB18L50



Batterie 18V Lithium+ 5,0 Ah

- + Poids : 770 g



CODE ARTICLE : 5133002433

129⁹⁹ €



PRIX GÉNÉRALEMENT CONSTATÉ EN MAGASIN

RC18-118C



Chargeur de voiture 18V - 1,8 A

- + Chargeur 1,8 A
- + Se branche sur prise allume-cigare 12V
- + Compatible avec toutes les batteries 18V ONE+™



CODE ARTICLE : 5133002893

49⁹⁹ €



PRIX GÉNÉRALEMENT CONSTATÉ EN MAGASIN

RC18-120



Chargeur rapide 18V - 2,0 A

- + Charge une batterie 2,0 Ah en 1 heure
- + Compatible avec toutes les batteries 18V ONE+™



CODE ARTICLE : 5133002891

49⁹⁹ €



PRIX GÉNÉRALEMENT CONSTATÉ EN MAGASIN

RC18-150



Chargeur ultra rapide 18V - 5,0 A

- + Charge une batterie 5,0 Ah en 1 heure
- + Compatible avec toutes les batteries 18V ONE+™



CODE ARTICLE : 5133002638

59⁹⁹ €



PRIX GÉNÉRALEMENT CONSTATÉ EN MAGASIN

RC18-627



Chargeur 6 ports 18V - 2,7 A

- + Charge 6 batteries à la suite
- + Se fixe au mur ou se pose à plat
- + Compatible avec toutes les batteries 18V ONE+™



CODE ARTICLE : 5133002630

99⁹⁹ €



PRIX GÉNÉRALEMENT CONSTATÉ EN MAGASIN

TEMPS DE CHARGE APPROXIMATIF À 100% (min)



| | RC18-118C | RC18-120 | RC18-150 | RC18-627 |
|-------------------|-----------|----------|----------|----------|
| RB18L15 1,5 Ah | 60 | 45 | 25 | 35 |
| RB18L20 2,0 Ah | 70 | 60 | 30 | 45 |
| RB18L25 2,5 Ah | 80 | 75 | 40 | 60 |
| RB18L30 3,0 Ah | 100 | 90 | 45 | 70 |
| RB18L40 4,0 Ah | 120 | 120 | 50 | 90 |
| RB18L50 5,0 Ah | 150 | 150 | 60 | 120 |
| RB18L90 9,0 Ah | 300 | 270 | 120 | 200 |

RC18120-115



Pack batterie 18V Lithium+ 1,5 Ah et chargeur rapide

- + 1 batterie 18V Lithium+ 1,5 Ah
- + 1 chargeur rapide 2,0 A



CODE ARTICLE : 5133003357

89⁹⁹ €



PRIX GÉNÉRALEMENT CONSTATÉ EN MAGASIN

RC18120-125



Pack batterie 18V Lithium+ 2,5 Ah et chargeur rapide

- + 1 batterie 18V Lithium+ 2,5 Ah
- + 1 chargeur rapide 2,0 A



CODE ARTICLE : 5133003359

99⁹⁹ €



PRIX GÉNÉRALEMENT CONSTATÉ EN MAGASIN

RC18120-140



Pack batterie 18V Lithium+ 4,0 Ah et chargeur rapide

- + 1 batterie 18V Lithium+ 4,0 Ah
- + 1 chargeur rapide 2,0 A



CODE ARTICLE : 5133003360

139⁹⁹ €



PRIX GÉNÉRALEMENT CONSTATÉ EN MAGASIN

RC18120-150



Pack batterie 18V Lithium+ 5,0 Ah et chargeur rapide

- + 1 batterie 18V Lithium+ 5,0 Ah
- + 1 chargeur rapide 2,0 A



CODE ARTICLE : 5133003366

159⁹⁹ €



PRIX GÉNÉRALEMENT CONSTATÉ EN MAGASIN

RC18120-242



Pack 2 batteries 18V Lithium+ 4,0 Ah et 2,0 Ah et chargeur rapide

- + 1 batterie 18V Lithium+ 4,0 Ah
- + 1 batterie 18V Lithium+ 2,0 Ah
- + 1 chargeur rapide 2,0 A

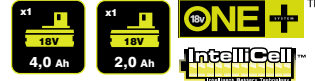

CODE ARTICLE : 5133003365

149⁹⁹ €



PRIX GÉNÉRALEMENT CONSTATÉ EN MAGASIN

RC18150-250



Pack 2 batteries 18V Lithium+ 5,0 Ah et chargeur ultra rapide

- + 2 batteries 18V Lithium+ 5,0 Ah
- + 1 chargeur ultra rapide 5,0 A



CODE ARTICLE : 5133004422

199⁹⁹ €



PRIX GÉNÉRALEMENT CONSTATÉ EN MAGASIN

NOUVEAU

RC18150-190



Pack batterie 18V Lithium+ High Energy 9,0 Ah et chargeur ultra rapide

- + 1 batterie 18V Lithium+ High Energy 9,0 Ah
- + 1 chargeur ultra rapide 5,0 A



**Lithium+18V
HIGH ENERGY**



CODE ARTICLE : 5133004421

199⁹⁹ €



PRIX GÉNÉRALEMENT CONSTATÉ EN MAGASIN

NOUVEAU

Chargeurs et packs batterie(s) chargeur 18V ONE+™

GAMME BRUSHLESS

BRUSHLESS
INTELLIGENT PERFORMANCE



+40%
D'AUTONOMIE

+20%
DE PUISSANCE

+15%
COMPACT



MOTEUR SANS CHARBONS

Moteur à technologie Brushless, plus d'usure des charbons, plus de dégagement de chaleur. **Une durée de vie multipliée par 10.**



GESTION ÉLECTRONIQUE

Régule électroniquement la puissance en fonction des travaux à effectuer pour toujours plus de performances et d'autonomie.



BATTERIE

Des batteries **100% compatibles et rétro-compatibles** avec tous les outils 18V ONE+™ depuis plus de 20 ans.



R18PDBL



R18PD5-220S

BRUSHLESS 

Perceuse-visseuse à percussion Brushless e-torque™ 18V ONE+™ Lithium+

- + Réglage de couple automatique e-torque™ : vissage à fleur des matériaux et finitions parfaites
- + Technologie moteur sans charbons « Brushless »
- + 2 vitesses
- + Mandrin autoserrant 13 mm
- + Éclairage LED
- + Poignée profilée ErgoTech avec revêtement GripZone™ micro-alvéolé

Fonction percussion



ERGONOMIC
GRIPZONE+
BRUSHLESS
e.TORQUE
CONTROL

ONE+

IntelliCell™

Lithium+
18V
2.0 Ah



LIVRÉE EN SAC AVEC
2 BATTERIES 18V ONE+™ 2,0 Ah
ET 1 CHARGEUR RAPIDE 2,0 A

VERSION AVEC BATTERIES 2 X 2,0 Ah
R18PD5-220S

CODE ARTICLE : 5133004375

229⁹⁹ €



PRIX GÉNÉRALEMENT CONSTATÉ EN MAGASIN

EXISTE AUSSI EN VERSION NUE
VENDUE SANS BATTERIE NI CHARGEUR
R18PD5-0

CODE ARTICLE : 5133003595

129⁹⁹ €



PRIX GÉNÉRALEMENT CONSTATÉ EN MAGASIN

NOUVEAU

LA PERCEUSE INTUITIVE

Zéro réglage
et la garantie
d'un vissage
parfait



- 1 0 réglage : inutile de régler le couple, il suffit de choisir entre le mode vissage ou perçage, l'outil fait le reste.
- 2 Mode vissage e-torque : identification du matériau et de la taille de vis pour permettre à la perceuse-visseuse de s'arrêter à fleur des matériaux lors du vissage. Finitions parfaites garanties à chaque fois.
- 3 Mode perçage : la perceuse fournit la puissance maximale pour percer tous les trous, même ceux de gros diamètre grâce au moteur Brushless.

e.TORQUE
CONTROL

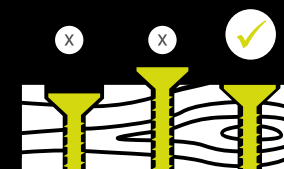

L'UNE DES PERCEUSES LES PLUS INNOVANTES AU MONDE



Outils Brushless 18V ONE+™

R18PDBL-252S

BRUSHLESS ⓘ

Perceuse-visseuse à percussion Brushless 18V ONE+™ Lithium+

- + Technologie moteur sans charbons "Brushless"
- + Fonction percussion
- + 2 vitesses
- + Réglage de couple électronique
- + Couple puissant de 60 Nm pour tous les vissages
- + Mandrin métal autoserrant 13 mm
- + Éclairage LED
- + Poignée profilée ErgoTech avec GripZone™ micro-alvéolé

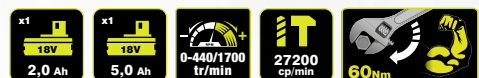

LIVRÉE EN SAC AVEC
2 BATTERIES 18V ONE+™ 5,0 Ah ET 2,0 Ah
ET 1 CHARGEUR RAPIDE 2,0 A

15% + COMPACTE
40%* D'AUTONOMIE EN +

Les batteries **Lithium+ 18V**

IntelliCell™ vous donnent plus de puissance et d'autonomie que jamais avec le moteur Brushless !

Jusqu'à 40% d'autonomie en +*



* Test avec un foret de 16 x 50 mm dans du bois avec une batterie de 5,0 Ah. L'autonomie varie selon l'outil et l'utilisation.

Accessoires perçage-vissage disponibles



VERSION AVEC BATTERIES 5,0 Ah ET 2,0 Ah - R18PDBL-252S

CODE ARTICLE : 5133003614

259⁹⁹ €



PRIX GÉNÉRALEMENT CONSTATÉ EN MAGASIN

EXISTE AUSSI EN VERSION NUE VENDUE SANS BATTERIE NI CHARGEUR R18PDBL-0

CODE ARTICLE : 5133002438

149⁹⁹ €



PRIX GÉNÉRALEMENT CONSTATÉ EN MAGASIN



R18PD7-252S

BRUSHLESS

Perceuse-visseuse à percussion Brushless 18V ONE+™ Lithium+

- + Technologie moteur sans charbons « Brushless »
- + Fonction percussion
- + 2 vitesses
- + Eclairage LED
- + Poignée profilée ErgoTech avec revêtement GripZone™ micro-alvéolé
- + Poignée auxiliaire pour une meilleure prise en main

| | | | | |
|---------------------|---------------------|---------|----------------------|--------------------|
| x1 18V 5,0 Ah | x1 18V 2,0 Ah | 85 Nm | 5330-23400 cp/min | 410-1800 tr/min |
| ø 54 mm | ø 13 mm | ø 13 mm | 13 mm | |

LED

ERGONOMIC
GRIPZONE+
BRUSHLESS

Lithium+
18V
5.0 Ah
2.0 Ah

IntelliCell™
Intelligent Battery Technology

ONE+

BYPASS PERÇAGE VISSAGE
Pour passer du mode vissage aux modes perçage et percussion sans dérégler le couple sélectionné

MANDRIN MÉTAL
AUTOSERRANT 13 mm

Accessoires perçage-visseuse disponibles



COUPLE PUISSANT
DE 85 Nm
Pour des vissages extrêmes avec 24 positions de réglage

LIVRÉE EN SAC AVEC 2 BATTERIES 18V ONE+™ 5,0 Ah ET 2,0 Ah, 1 CHARGEUR RAPIDE 2,0 A, 1 POIGNÉE AUXILIAIRE ET 1 BUTÉE DE PROFONDEUR

NOUVEAU



Plateau magnétique

Crochet ceinture

VERSION AVEC BATTERIES 5,0 Ah ET 2,0 Ah R18PD7-252S

CODE ARTICLE : 5133004391

279⁹⁹ €



PRIX GÉNÉRALEMENT CONSTATÉ EN MAGASIN

EXISTE AUSSI EN VERSION NUE VENDUE SANS BATTERIE NI CHARGEUR R18PD7-0

CODE ARTICLE : 5133003941

159⁹⁹ €



PRIX GÉNÉRALEMENT CONSTATÉ EN MAGASIN



R18IDBL-0 BRUSHLESS

Visseuse à chocs Brushless 4 modes 18V ONE+™

- + Technologie moteur sans charbons "Brushless"
- + Couple maximum : 270 Nm
- + 4 modes pour différentes applications :
 Mode 1 : 50 Nm – 0-650 tr/min
 Mode 2 : 100 Nm – 0-1700 tr/min
 Mode 3 : 270 Nm – 0-3000 tr/min
 Mode 4 DeckDrive™ : contrôle optimal pour visser à fleur des matériaux
- + Fixation hexagonale 1/4"
- + Triple éclairage LED
- + Inverseur de rotation
- + Poignée profilée ErgoTech avec GripZone™ micro-alvéolé



MÉCANISME DE FRAPPE PUISSANT
 Jusqu'à 5 fois la puissance d'une perceuse classique

LIVRÉE AVEC 1 EMBOUT PH2 50 MM, 1 EMBOUT TX 50 MM ET 1 ADAPTATEUR CARRE POUR DOUILLES

CODE ARTICLE : 5133002662

149⁹⁹ €



PRIX GÉNÉRALEMENT CONSTATÉ EN MAGASIN

R18AG7-0 BRUSHLESS

Meuleuse d'angle Brushless 125 mm 18V ONE+™

- + Technologie moteur sans charbons "Brushless"
- + Démarrage progressif
- + Arrêt électronique de sécurité : arrêt automatique et réduction du retour de couple en cas de blocage du disque
- + Changement de disque sans outil avec l'écran Easyfix
- + Interrupteur bloquant
- + Poignée auxiliaire 3 positions anti-dérapante
- + Blocage d'arbre
- + Carter de sécurité orientable sans outil
- + Poignée avec GripZone™ micro-alvéolé



LIVRÉE AVEC 1 DISQUE À ÉBARBER LE MÉTAL Ø 125 MM ET 1 CLÉ DE SERVICE



CODE ARTICLE : 5133002852

149⁹⁹ €



PRIX GÉNÉRALEMENT CONSTATÉ EN MAGASIN

R18CS7-0 BRUSHLESS

Scie circulaire Brushless 184 mm 18V ONE+™

- + Technologie moteur sans charbons "Brushless"
- + Capacité de coupe à 90° : 60 mm comparable à une scie filaire
- + Blocage d'arbre
- + Ajustement de la profondeur et de l'inclinaison sans outil
- + Inclinaison de la semelle : 0° - 56°
- + Poignée profilée ErgoTech avec GripZone™ micro-alvéolé



x0 **3700** tr/min **184 x 16 mm**

60 mm **90°**
44 mm **45°**

BRUSHLESS
ERGONOMIC GRIPZONE+
ONE+



LIVRÉE AVEC 1 LAME Ø 184 MM 24 DENTS ET 1 CLÉ DE SERVICE

Accessoire **ONE+**™
CSB184A1 disponible

Protection de la lame avec levier

Compatible avec le rail de guidage RAK03SR

CODE ARTICLE : 5133002890

169⁹⁹ €

4 892210 150080
PRIX GÉNÉRALEMENT CONSTATÉ EN MAGASIN

R18RS7-0 BRUSHLESS

Scie sabre Brushless 18V ONE+™

- + Technologie moteur sans charbons « Brushless »
- + Mode pendulaire pour des coupes plus rapides dans le bois
- + Course de lame : 30 mm
- + Poignée anti-vibration
- + Changement de lame sans outil
- + Poignée et corps avec revêtement GripZone™ micro-alvéolé
- + Patin ajustable
- + Éclairage LED

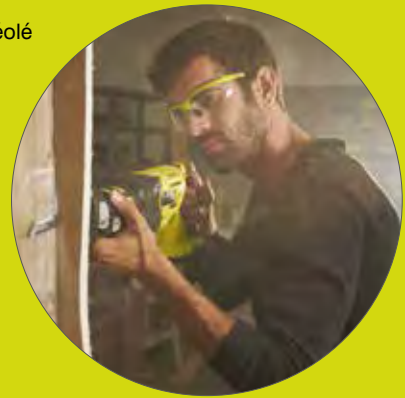

x0 **0-3200** cp/min **30 mm** **210 mm**

ANTI VIBE **ERGONOMIC GRIPZONE+** **LED** **BRUSHLESS** **ONE+**™



PUISSANTE : MOTEUR BRUSHLESS SANS CHARBONS
Pour des performances comparables aux scies filaires 800 W

NOUVEAU

Accessoire **ONE+**™
RAK3RBWM disponible

CODE ARTICLE : 5133003809

169⁹⁹ €

4 892210 158673
PRIX GÉNÉRALEMENT CONSTATÉ EN MAGASIN

R18PD31-252S

Perceuse-visseuse à percussion 2 vitesses 18V ONE+™ Lithium+

- + Fonction percussion
- + 2 vitesses mécaniques
- + Réglage de couple 24 positions
- + Éclairage LED



LED ERGONOMIC GRIPZONE+

Lithium+
5.0 18V
2.0 Ah

IntelliCell™

ONE+

Accessoires
perçage-
vissage
disponibles



MANDRIN MÉTAL
autoserrant 13 mm

BYPASS PERÇAGE VISSAGE

Pour passer du mode vissage
aux modes perçage et percussion
sans dérégler le couple sélectionné



Poignée profilée ErgoTech
avec GripZone™ micro-alvéolé

LIVRÉE EN SAC AVEC
2 BATTERIES 18V ONE+™ 5,0 Ah ET 2,0 Ah
ET 1 CHARGEUR RAPIDE 2,0 A



NOUVEAU

VERSION AVEC BATTERIES 5,0 Ah
ET 2,0 Ah R18PD31-252S

CODE ARTICLE : 5133004376

199⁹⁹ €



PRIX GÉNÉRALEMENT CONSTATÉ EN MAGASIN

R18PD3-0

Perceuse-visseuse à percussion
2 vitesses 18V ONE+™

- + Mandrin plastique

NOUVEAU

VERSION NUE VENDUE SANS BATTERIE
NI CHARGEUR R18PD3-0

CODE ARTICLE : 5133002888

99⁹⁹ €



PRIX GÉNÉRALEMENT CONSTATÉ EN MAGASIN

x0



R18DD3-220S



Perceuse-visseuse 2 vitesses 18V ONE+™ Lithium+

- + Mandrin autoserrant 13 mm
- + 2 vitesses mécaniques
- + Réglage de couple 22 positions
- + Éclairage LED



Poignée profilée ErgoTech avec GripZone™ micro-alvéolé

LIVRÉE EN SAC AVEC
2 BATTERIES 18V ONE+™ 2,0 Ah
ET 1 CHARGEUR RAPIDE 2,0 A

Accessoires
perce-
vissage
disponibles



VERSION AVEC BATTERIES 2 X 2,0 Ah
R18DD3-220S

CODE ARTICLE : 5133003348

169⁹⁹ €



PRIX GÉNÉRALEMENT CONSTATÉ EN MAGASIN

EXISTE AUSSI EN VERSION NUE
VENDUE SANS BATTERIE NI CHARGEUR
R18DD3-0

CODE ARTICLE : 5133002889

89⁹⁹ €



PRIX GÉNÉRALEMENT CONSTATÉ EN MAGASIN



RAD1801M

Perceuse-visseuse d'angle 18V ONE+™

- + Idéale pour les endroits difficiles d'accès
- + Mandrin autoserrant 10 mm
- + Éclairage LED
- + Poignée GripZone™ micro-alvéolée



LIVRÉE AVEC UN EMBOUT DE VISSAGE DOUBLE

CODE ARTICLE : 5133001166

89⁹⁹ €



PRIX GÉNÉRALEMENT CONSTATÉ EN MAGASIN

R18SDS-0

Marteau perforateur 4 modes 18V ONE+™

- + Mandrin SDS+
- + Puissance de frappe 1,3 Joules Epta
- + Poignée anti-vibration GripZone™ micro-alvéolée
- + Ultra compact et léger (2 kg)
- + Éclairage LED

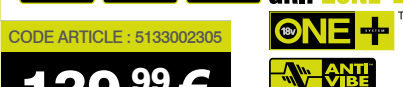

CODE ARTICLE : 5133002305

139⁹⁹ €



PRIX GÉNÉRALEMENT CONSTATÉ EN MAGASIN

4 MODES
Perçage, perforation, burinage et burinage flottant



Accessoire RAK08SDS2 disponible



R18ID3-0

Visseuse à chocs 3 vitesses 18V ONE+™

- + 3 vitesses pour 3 niveaux de couple : 40/120/220 Nm
- + Fixation hexagonale 1/4"
- + Triple éclairage LED
- + Inverseur de rotation
- + Poignée GripZone™ micro-alvéolée



LIVRÉE AVEC UN EMBOUT DE VISSAGE

CODE ARTICLE : 5133002613

109⁹⁹ €



PRIX GÉNÉRALEMENT CONSTATÉ EN MAGASIN

Accessoire **ONE+**™
RAK10MSDI disponible



R18IW3-0

Boulonneuse à chocs 18V ONE+™

- + Couple max. : 400 Nm (idéal pour fixation roue de voiture)
- + 3 vitesses pour 3 niveaux de couple : 180/240/400 Nm
- + Fixation carrée 1/2"
- + Triple éclairage LED
- + Inverseur de rotation
- + Poignée GripZone™ micro-alvéolée



CODE ARTICLE : 5133002436

129⁹⁹ €



PRIX GÉNÉRALEMENT CONSTATÉ EN MAGASIN



LIVRÉE AVEC UN ADAPTEUR HEXAGONAL 1/4"



CODE ARTICLE : 5133002436

129⁹⁹ €



PRIX GÉNÉRALEMENT CONSTATÉ EN MAGASIN

R18N16G-0



Cloueur de finition à air comprimé 18V ONE+™

- + Technologie à air comprimé AirStrike™
- + 2 modes de clouage : séquentiel ou rafale
- + Pointes de 19 à 65 mm
- + Capacité de stockage : jusqu'à 100 clous
- + Ajustement de la profondeur sans outil
- + Déblocage de pointe sans outil
- + Double éclairage LED
- + Poignée GripZone™ micro-alvéolée



LIVRÉ AVEC 500 POINTES ET 2 EMBOUTS DE PROTECTION DES MATÉRIAUX

CODE ARTICLE : 5133002222

249⁹⁹ €



PRIX GÉNÉRALEMENT CONSTATÉ EN MAGASIN

R18N18G-0



Cloueur d'assemblage à air comprimé 18V ONE+™

- + Technologie à air comprimé AirStrike™
- + 2 modes de clouage : séquentiel ou rafale
- + Pointes de 15 à 50 mm
- + Capacité de stockage : jusqu'à 105 clous
- + Ajustement de la profondeur sans outil
- + Déblocage de pointe sans outil
- + Double éclairage LED
- + Poignée GripZone™ micro-alvéolée



LIVRÉ AVEC 500 POINTES DE 30 MM ET 2 EMBOUTS DE PROTECTION DES MATÉRIAUX

CODE ARTICLE : 5133002093

229⁹⁹ €



PRIX GÉNÉRALEMENT CONSTATÉ EN MAGASIN

Pointes 16G - 1,6 mm

- + Pointes tête d'homme
- + Boîtes de 2000 pointes
- + Epaisseur 1,6 mm (G16)
- + Pour tous cloueurs 16G dont R18N16G

PWF2B16GN32

- + Longueur 32 mm

CODE ARTICLE : 5132003207

12⁹⁹ €



PRIX GÉNÉRALEMENT CONSTATÉ EN MAGASIN



PWF2B16GN64

- + Longueur 64 mm

CODE ARTICLE : 5132003214

15⁹⁹ €



PRIX GÉNÉRALEMENT CONSTATÉ EN MAGASIN



Pointes 18G - 1,2 mm

- + Pointes tête d'homme
- + Boîtes de 2000 pointes
- + Epaisseur 1,2 mm (G18)
- + Pour tous cloueurs 18G dont R18N18G

PWF518GN32

- + Longueur 32 mm

CODE ARTICLE : 5132003220

9⁹⁹ €



PRIX GÉNÉRALEMENT CONSTATÉ EN MAGASIN



PWF518GN50

- + Longueur 50 mm

CODE ARTICLE : 5132003223

12⁹⁹ €



PRIX GÉNÉRALEMENT CONSTATÉ EN MAGASIN



R18BS-242S



Ponceuse à bande 18V ONE+™ Lithium+

- + Capacité : 700 g/h
- + Vitesse : 250 m/min
- + Dimensions de la bande : 76 x 457 mm
- + Changement et réglage faciles de la bande par levier
- + Système d'extraction des poussières avec sac collecteur
- + Rouleau de ponçage avant de petit diamètre pour poncer au ras des plinthes
- + Poignée GripZone™ micro-alvéolée



Poignée frontale pivotante 3 positions



76 x 457 mm



LIVRÉE EN SAC AVEC 2 BATTERIES 18V ONE+™ 4,0 Ah, 2,0 Ah ET 1 CHARGEUR RAPIDE 2,0 A. 3 BANDES ABRASIVES (GRAINS 60/100/120) ET UN SAC COLLECTEUR DE POUSSIÈRES

VERSION AVEC BATTERIES 4,0 Ah ET 2,0 Ah R18BS-242S

CODE ARTICLE : 5133004471

229⁹⁹ €



PRIX GÉNÉRALEMENT CONSTATÉ EN MAGASIN

EXISTE AUSSI EN VERSION NUE VENDUE SANS BATTERIE NI CHARGEUR R18BS-0

CODE ARTICLE : 5133002916

119⁹⁹ €



PRIX GÉNÉRALEMENT CONSTATÉ EN MAGASIN

LIVRÉE AVEC 3 BANDES ABRASIVES (GRAINS 60/100/120) ET UN SAC COLLECTEUR DE POUSSIÈRES



NOUVEAU

R18ROS-0



Ponceuse excentrique 18V ONE+™

- + Oscillation 2,5 mm
- + Vitesse d'oscillation : 20 000 osc/min
- + Dimensions du patin : 125 mm
- + Fixation pour feuilles auto-agrippantes
- + Système actif d'extraction des poussières avec sac collecteur
- + Poignée pommeau GripZone™ micro-alvéolée



LIVRÉE AVEC 3 ABRASIFS (GRAINS 80/120/240)



CODE ARTICLE : 5133002471

69⁹⁹ €



PRIX GÉNÉRALEMENT CONSTATÉ EN MAGASIN

R18SS4-0



Ponceuse vibrante 1/4 feuille 18V ONE+™

- + Oscillation 1,6 mm
- + Vitesse d'oscillation : 24 000 osc/min
- + Dimensions du patin : 113 x 106 mm
- + Double système de fixation : à pinces et pour feuilles auto-agrippantes
- + Système d'extraction des poussières avec sac collecteur
- + Poignée pommeau GripZone™ micro-alvéolé avec interrupteur



LIVRÉE AVEC 3 ABRASIFS (GRAINS 80/120/220)



CODE ARTICLE : 5133002918

59⁹⁹ €



PRIX GÉNÉRALEMENT CONSTATÉ EN MAGASIN

R18PS-0

Ponceuse triangulaire 18V ONE+™

- + Oscillation 1,8 mm
- + Vitesse d'oscillation : 22 000 osc/min
- + Dimensions du patin : 100 x 140 mm
- + Fixation pour feuilles auto-agrippantes
- + Extracteur de poussières avec connexion pour aspirateur
- + Poignée pommeau GripZone™ micro-alvéolée



x6
LIVRÉE AVEC 6 ABRASIFS (GRAINS 60/120/240)

x0 sans vibration
22 000 osc/min
1,8 mm
ERGONOMIC GRIPZONE+™
140 x 100 mm
18V ONE+™

CODE ARTICLE : 5133002443
49⁹⁹ €
4 892210133700
PRIX GÉNÉRALEMENT CONSTATÉ EN MAGASIN

R18PL-0

Rabot 82 mm 18V ONE+™

- + Largeur de rabotage : 82 mm
- + Profondeur de rabotage : 0-1,6 mm
- + Pompeau de réglage de la feuillure : pas de 0,2 mm
- + Système Dust Tech™ d'extraction des copeaux avec sac collecteur
- + Semelles avant et arrière en fonte d'aluminium
- + Double passage des fers et repose fer automatique
- + Ejection droite / gauche
- + Semelle rainurée pour le chanfreinage
- + Poignée GripZone™ micro-alvéolée



Accessoire PB82A2 disponible

LIVRÉ AVEC 2 FERS REVERSIBLES ET 1 GUIDE PARALLÈLE

x0 sans vibration
12 000 tr/min
82 mm largeur
1,6 mm passe
ERGONOMIC GRIPZONE+™ Dust Tech™
18V ONE+™

CODE ARTICLE : 5133002921
109⁹⁹ €
4 892210151520
PRIX GÉNÉRALEMENT CONSTATÉ EN MAGASIN

R18TR-0

Affleureuse à bois 18V ONE+™

- + Course berceau : 38 mm
- + Base en fonte : stabilité
- + Réglage micrométrique de la profondeur pour une grande précision
- + Levier à dégagement rapide
- + Eclairage LED
- + Revêtement GripZone™ micro-alvéolé



x0 sans vibration
0-29000 tr/min
6,35 mm
ERGONOMIC GRIPZONE+™
LED
18V ONE+™

LIVRÉE AVEC 1 FRAISE 6 MM ET 1 BAGUE DE RÉDUCTION 6 MM



Accessoire RAKRBS5 disponible

CODE ARTICLE : 5133002917
119⁹⁹ €
4 892210151483
PRIX GÉNÉRALEMENT CONSTATÉ EN MAGASIN

RRS1801M



Scie sabre 18V ONE+™

- + Course de lame : 22 mm
- + Changement de lame sans outil
- + Poignée GripZone™ micro-alvéolée
- + Patin ajustable



LIVRÉE AVEC 1 LAME BOIS

CODE ARTICLE : 5133001162

89⁹⁹ €



PRIX GÉNÉRALEMENT CONSTATÉ EN MAGASIN

LTS180M



Scie à carrelage / matériaux 18V ONE+™

- + Parfaite pour la coupe de céramique, granite, marbre et béton
- + Profondeur de coupe maximum à 90° : 22 mm
- + Profondeur de coupe maximum à 45° : 16 mm
- + Ajustement de la profondeur et de l'inclinaison sans outil
- + Inclinaison de la semelle : 0° - 45°
- + Poignée GripZone™ micro-alvéolée



Réservoir d'eau amovible

LIVRÉE AVEC 1 DISQUE Ø 102 MM ET 1 CLÉ DE SERVICE

CODE ARTICLE : 5133000154

89⁹⁹ €



PRIX GÉNÉRALEMENT CONSTATÉ EN MAGASIN

R18RS-0



Scie sabre 18V ONE+™

- + Course de lame : 28 mm
- + Performances comparables aux scies filaires 800 W
- + Changement de lame sans outil
- + Poignée anti-vibration
- + Poignée GripZone™ micro-alvéolée
- + Patin ajustable



LIVRÉE AVEC 1 LAME BOIS ET 1 CLÉ HEXAGONALE

Accessoire

ONE+™
RAK3RBWM disponible

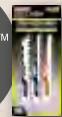

CODE ARTICLE : 5133002637

119⁹⁹ €



PRIX GÉNÉRALEMENT CONSTATÉ EN MAGASIN

R18AG-0



Meuleuse d'angle 115 mm 18V ONE+™

- + Interrupteur double sécurité pour éviter de mettre la meuleuse en fonctionnement par inadvertance
- + Poignée auxiliaire 3 positions
- + Blocage d'arbre
- + Carter de sécurité orientable sans outil
- + Poignée GripZone™ micro-alvéolée



POIGNÉE AUXILIAIRE 3 POSITIONS

LIVRÉE AVEC 1 DISQUE À ÉBARBER Ø 115 MM ET 1 CLÉ DE SERVICE

CODE ARTICLE : 5133001903

89⁹⁹ €



PRIX GÉNÉRALEMENT CONSTATÉ EN MAGASIN

RWSL1801M



Scie circulaire 150 mm 18V ONE+™

- + Capacité de coupe à 90° : 45 mm
- + Guidage laser
- + Blocage d'arbre
- + Ajustement de la profondeur et de l'inclinaison sans outil
- + Inclinaison de la semelle : 0° - 50°
- + Poignée GripZone™ micro-alvéolée



LIVRÉE AVEC 1 LAME
Ø 150 MM 18 DENTS
ET 1 CLÉ DE SERVICE



LASER ERGONOMIC GRIPZONE+™



Protection de la lame avec levier

CODE ARTICLE : 5133001164

89⁹⁹ €



PRIX GÉNÉRALEMENT CONSTATÉ EN MAGASIN

R18JS-0



Scie sauteuse pendulaire 18V ONE+™

- + Mouvement pendulaire 4 positions pour adapter l'oscillation de la lame en fonction du matériau et du type de coupe à réaliser
- + Course de lame : 25 mm
- + Soufflerie intégrée
- + Changement de lame sans outil
- + Vitesse modulable en cours de coupe
- + Carter avant plat pour une visibilité maximale
- + Inclinaison de la semelle : 0° - 45°
- + Poignée GripZone™ micro-alvéolée



LIVRÉE AVEC 1 LAME
BOIS 10 TPI ET 1 LAME
À CHANTOURNER 14 TPI

Accessoire
ONE+™
RAK10JSBW
disponible



CODE ARTICLE : 5133002158

89⁹⁹ €



PRIX GÉNÉRALEMENT CONSTATÉ EN MAGASIN

R18CS-0



Scie circulaire 165 mm 18V ONE+™

- + Grande capacité de coupe à 90° : 52 mm
- + Blocage d'arbre
- + Ajustement de la profondeur et de l'inclinaison sans outil
- + Inclinaison de la semelle : 0° - 56°
- + Poignée GripZone™ micro-alvéolée



LIVRÉE AVEC 1 LAME
Ø 165 MM 24 DENTS
ET 1 CLÉ DE SERVICE



ERGONOMIC GRIPZONE+™



Protection de la lame avec levier

CODE ARTICLE : 5133002338

109⁹⁹ €



PRIX GÉNÉRALEMENT CONSTATÉ EN MAGASIN

EMS190DCL



Scie à coupe d'onglets 190 mm 18V ONE+™

- + Table aluminium surfacée qui garantit une bonne surface d'appui
- + Capacité de coupe max :
Onglet 90° / Biaisé 90° : 38 x 108 mm
Onglet 45° / Biaisé 45° : 30 x 76 mm
- + Présélection angulaire :
0°/15°/22,5°/30°/45°
- + Guidage laser
- + Poignée GripZone™ micro-alvéolée
- + Poids : 7,4 kg



LIVRÉE AVEC 1 LAME CARBURE
Ø 190 MM 24 DENTS



LASER ERGONOMIC GRIPZONE+™

ERGONOMIC GRIPZONE+™



CODE ARTICLE : 5133000932

199⁹⁹ €



PRIX GÉNÉRALEMENT CONSTATÉ EN MAGASIN

R18MS216-0



Scie à coupe d'onglets radiale 216 mm 18V ONE+™

- + Glissières fixes sur roulement à billes à l'avant de la scie pour travailler le long des murs et plus de compacité
- + Grande capacité de coupe : 270 x 70 mm comparable à une scie filaire 1500 W
- + Possibilité de réglage de la profondeur de coupe
- + Guidage laser
- + Présélection angulaire : 0°/15°/22,5°/30°/45°
- + Table en aluminium surfacée qui garantit une bonne surface d'appui
- + Système d'extraction des poussières avec sac collecteur. Possibilité d'adapter un aspirateur sur la buse d'aspiration.
- + Poignées de transport et d'utilisation GripZone™ micro-alvéolées
- + Poids : 14,4 kg



Accessoire



SB216K16T48A1 disponible



LIVRÉE AVEC 1 LAME CARBURE Ø 216 MM
48 DENTS, EXTENSIONS DROITE & GAUCHE,
1 CALE AVANT ET 1 CLÉ DE SERVICE



NOUVEAU



CAPACITÉ DE COUPE MAX :
Onglet 90° : Biaisé 90° : 70 x 270 mm
Onglet 45° / Biaisé 45° : 48 x 185 mm

Autonomie : jusqu'à 292 coupes de 50 x 100 mm dans du pin avec une batterie de 5,0 Ah

Pince de serrage pour la fixation des pièces

Guidage laser

Super compacte



Extensions droite et gauche en "D"

CODE ARTICLE : 5133003597

349⁹⁹ €



PRIX GÉNÉRALEMENT CONSTATÉ EN MAGASIN

R18PV-0



Aspirateur d'atelier 18V ONE+™

- + Débit d'air : 1,4 m³/min
- + Dépression : 11,8 kPa
- + Réservoir 11 L
- + Fonction souffleur
- + Filtre HEPA H12 lavable et démontable : excellente filtration de l'air, retient plus de 99,99% des particules jusqu'à 0,15 microns
- + Adaptateur fourni pour être raccordé aux outils 18V ONE+™ et aspirer directement les poussières lors de l'utilisation
- + Flexible étirable jusqu'à 1,8 m



Poignée de transport GripZone™ micro-alvéolée

LIVRÉ AVEC 1 ADAPTATEUR UNIVERSEL POUR OUTILS ONE+, 1 SUCEUR PLAT, 1 BUSÉ ENTONNOIR

Ouverture facile

RPVF

Filtre pour aspirateur R18PV

CODE ARTICLE : 5132004211

12⁹⁹ €



PRIX GÉNÉRALEMENT CONSTATÉ EN MAGASIN

- + Filtre Hepa H12 : filtration des particules à ~ 99,997 %
- + Démontable & lavable à l'eau



CODE ARTICLE : 5133003786

129⁹⁹ €



PRIX GÉNÉRALEMENT CONSTATÉ EN MAGASIN

NOUVEAU

R18HV-0



Aspirateur à main 18V ONE+™

- + Débit d'air : 0,85 m³/min
- + Dépression : 4,24 kPa
- + Réservoir 540 mL
- + Système de filtre double pour une aspiration optimale
- + Filtres et collecteur démontables et lavables facilement
- + Poignée GripZone™ micro-alvéolée



LIVRÉ AVEC 1 SUCEUR PLAT AVEC BRUSSE RÉTRACTABLE

VERSION R18HV-0

CODE ARTICLE : 5133003834

34⁹⁹ €



PRIX GÉNÉRALEMENT CONSTATÉ EN MAGASIN

NOUVEAU

R18HVF-0



Aspirateur à main 18V ONE+™ avec tube d'extension

LIVRÉ AVEC 1 SUCEUR PLAT AVEC BRUSSE RÉTRACTABLE, 1 TUBE D'EXTENSION AVEC EMBOUT BALAI POUR SOL DUR ET 1 SUCEUR PLAT



VERSION AVEC TUBE D'EXTENSION R18HVF-0

CODE ARTICLE : 5133003835

44⁹⁹ €



PRIX GÉNÉRALEMENT CONSTATÉ EN MAGASIN

RHVF

Filtre pour aspirateurs R18HV / R18HVF

CODE ARTICLE : 5132004210

5⁹⁹ €



PRIX GÉNÉRALEMENT CONSTATÉ EN MAGASIN

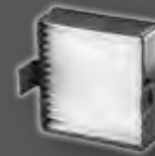

- + Filtre Hepa H11 : filtration des particules à ~ 99,997 %
- + Démontable & lavable à l'eau

R18B-0



Polisseuse 18V ONE+™

- + Système d'oscillation orbitale pour un polish sans aucune trace : 2500 osc/min
- + Diamètre d'oscillation : 12,5 mm
- + Patin 254 mm
- + 2 poignées de maintien GripZone™ micro-alvéolées



LIVRÉE AVEC
1 BONNET D'APPLICATION
ET 1 BONNET DE FINITION

CODE ARTICLE : 5133002465

69⁹⁹ €



PRIX GÉNÉRALEMENT CONSTATÉ EN MAGASIN

R18I-0



Gonfleur - compresseur 18V ONE+™

- + Haute pression jusqu'à 10,3 bars, idéale pour les pneus
- + Basse pression pour le gonflage gros débit
- + Présélection de la pression
- + Arrêt automatique du gonflage à la pression souhaitée
- + Mode gonfleur : 210 L/min
- + Mode compresseur : volume variable en fonction de la pression



LIVRÉ AVEC 1 EMBOUT POUR VALVE
PRESTA POUR PNEU DE VÉLO, 1 AIGUILLE
POUR EQUIPEMENTS SPORTIFS,
1 EMBOUT SOUFFLETTE

CODE ARTICLE : 5133001834

89⁹⁹ €



PRIX GÉNÉRALEMENT CONSTATÉ EN MAGASIN

R18PI-0



Compresseur 18V ONE+™

- + Haute pression jusqu'à 10,3 bars, idéale pour les pneus
- + Manomètre à aiguille
- + Longueur du tuyau : 50 cm
- + Espace de rangement intégré pour les embouts fournis



LIVRÉ AVEC 1 EMBOUT POUR VALVE
PRESTA POUR PNEU DE VÉLO,
1 AIGUILLE POUR EQUIPEMENTS
SPORTIFS, 1 EMBOUT SOUFFLETTE

CODE ARTICLE : 5133003931

49⁹⁹ €



PRIX GÉNÉRALEMENT CONSTATÉ EN MAGASIN

R18VI-0



Gonfleur 18V ONE+™

- + Gros débit pour gonflage rapide : 210 L/min
- + Mode dégonflage
- + Verrouillage de la gâchette en position marche
- + Espace de rangement intégré

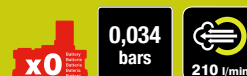

LIVRÉ AVEC 1 EMBOUT DE
GONFLAGE / DÉGONFLAGE
ET 1 EMBOUT POUR VALVE
À PINCEMENT

CODE ARTICLE : 5133003880

39⁹⁹ €



PRIX GÉNÉRALEMENT CONSTATÉ EN MAGASIN

NOUVEAU

NOUVEAU

R18HV-0



Aspirateur à main 18V ONE+™

- + Débit d'air : 0,85 m³/min
- + Dépression : 4,24 kPa
- + Réservoir 540 mL
- + Système de filtre double pour une aspiration optimale
- + Filtres et collecteur démontables et lavables facilement
- + Poignée GripZone™ micro-alvéolée



NOUVEAU



Gamme automobile



LIVRÉ AVEC 1 SUCEUR PLAT AVEC BROSSE RETRACTABLE



VERSION R18HV-0

CODE ARTICLE : 5133003834

34⁹⁹ €



PRIX GÉNÉRALEMENT CONSTATÉ EN MAGASIN

R18IW3-0



Boulonneuse à chocs 18V ONE+™

- + Couple max. : 400 Nm (idéal pour fixation roue de voiture)
- + 3 vitesses pour 3 niveaux de couple : 180/240/400 Nm
- + Fixation carrée 1/2"
- + Triple éclairage LED
- + Inverseur de rotation
- + Poignée GripZone™ micro-alvéolée



LIVRÉE AVEC UN ADAPTEUR HEXAGONAL 1/4"



CODE ARTICLE : 5133002436

129⁹⁹ €



PRIX GÉNÉRALEMENT CONSTATÉ EN MAGASIN

R18TB-0



Souffleur d'atelier 18V ONE+™

- + Souffleur compact 3 vitesses jusqu'à 200 km/h
 - 1- Pour nettoyer l'espace de travail, empêcher la poussière de voler
 - 2- Débit contrôlé pour rassembler la poussière et les copeaux de bois ou de métal
 - 3- Puissance maximale, jusqu'à 200 km/h
- + Gâchette avec variateur de vitesse
- + Tube de soufflerie incliné pour décoller les débris
- + Poignée profilée ErgoTech avec GripZone™ micro-alvéolé



x0 **ONE+**™ **ERGONOMIC GRIPZONE+**™

| | | |
|------------|------------|------------|
| 1,8 m³/min | 2,2 m³/min | 2,9 m³/min |
| 115 km/h | 150 km/h | 200 km/h |

CODE ARTICLE : 5133002915

59⁹⁹ €



4 892210 149985

PRIX GÉNÉRALEMENT CONSTATÉ EN MAGASIN



Gamme atelier

R18R-0



Radio Bluetooth AM/FM 18V ONE+™

- + Radio AM/FM compacte
- + Bluetooth, port USB et embout chargeur mini USB
- + Haut-parleur 3 W
- + Prise auxiliaire

x0 **ONE+**™

Bluetooth

USB

LIVRÉE AVEC 2 PILES AAA



CODE ARTICLE : 5133002455

69⁹⁹ €



4 892210 135476

PRIX GÉNÉRALEMENT CONSTATÉ EN MAGASIN

R18F-0



Ventilateur 18V ONE+™

- + 2 vitesses : 1400 - 2100 tr/min
- + 8 positions ajustables
- + Crochets de suspension
- + Poignée de transport



x0 **ONE+**™

CODE ARTICLE : 5133002612

69⁹⁹ €



4 892210 140678

PRIX GÉNÉRALEMENT CONSTATÉ EN MAGASIN

R18RH-0



Radio stéréo Bluetooth 18V ONE+™

- + Radio AM/FM Bluetooth, port USB
- + Haut-parleur 7 W
- + Prise auxiliaire in/out
- + Poignée de transport

x0 **ONE+**™

Bluetooth

USB

110 Db



CODE ARTICLE : 5133002734

129⁹⁹ €



4 892210 145390

PRIX GÉNÉRALEMENT CONSTATÉ EN MAGASIN

Les outils malins



CCG1801MHG



Pistolet à cartouche 18V ONE+™

- + Variateur de vitesse
- + Berceau pour cartouche : 310 mL
- + Pression maxi : 225 kg
- + Aiguille intégrée pour le débouchage des cartouches
- + Poignée bi-matière
- + Verrouillage de la gâchette



CODE ARTICLE : 5133000192

89⁹⁹ €



PRIX GÉNÉRALEMENT CONSTATÉ EN MAGASIN

R18GLU-0



Pistolet à colle 18V ONE+™

- + Chauffe rapide en 3 min
- + Pointe précise 3 mm
- + Gâchette 2 doigts pour plus de confort et de précision
- + Bouton d'allumage et voyant de mise en fonctionnement
- + Poignée GripZone™ micro-alvéolée
- + Compatible avec toutes les marques de colle tous usages et haute résistance de 11 mm ou 12 mm de diamètre



LIVRÉ AVEC 3 BÂTONS DE COLLE

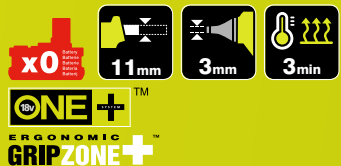

CODE ARTICLE : 5133002868

39⁹⁹ €



PRIX GÉNÉRALEMENT CONSTATÉ EN MAGASIN

R18MT-0



Multitool 18V ONE+™

- + Oscillation 3,2°
- + Sélecteur de vitesse 6 positions
- + Démarrage progressif
- + Changement d'accessoires sans outil par levier aimanté
- + Gâchette avec bouton de verrouillage en position marche
- + Poignée GripZone™ micro-alvéolée
- + Fixation universelle compatible avec les marques Ryobi / Bosch / Fein / Worx / AEG / Dremel / Skil...

Tête pivotante 5 positions : rotation à 90°



CODE ARTICLE : 5133002466

119⁹⁹ €



PRIX GÉNÉRALEMENT CONSTATÉ EN MAGASIN

LIVRÉ AVEC 1 ADAPTATEUR UNIVERSEL, 1 LAME BOIS / MÉTAL, 1 LAME BOIS, 1 PLATEAU DE PONÇAGE ET 5 FEUILLES ABRASIVES

R18MT3-0



Multitool 18V ONE+™

- + Oscillation 3,0°
- + Gâchette marche/arrêt avec sélecteur de vitesse 6 positions
- + Poignée fuselée GripZone™ micro-alvéolée
- + Fixation universelle compatible avec les accessoires Ryobi / Bosch / Fein / Worx / AEG / Dremel / Skil...



LIVRÉ AVEC 1 ADAPTATEUR UNIVERSEL, 1 LAME BOIS/MÉTAL, 1 LAME PLONGEANTE, 1 PLATEAU DE PONÇAGE, 6 FEUILLES ABRASIVES ET 1 CLÉ

CODE ARTICLE : 5133003797

99⁹⁹ €



PRIX GÉNÉRALEMENT CONSTATÉ EN MAGASIN

NOUVEAU

DES LUMINAIRES POUR TOUS LES BESOINS



R18ALH-0



Projecteur LED 18V ONE+™

- + Fonctionnement hybride : sur batterie 18V et sur secteur pour une autonomie illimitée
- + 1800 Lumens
- + Tête pivotante 360°
- + Portée de 8 m
- + Crochets de suspension

1800 LUMENS

x0

8m

LED

Lithium Hybrid 18V

ONE+



CODE ARTICLE : 5133002339

99⁹⁹ €

4 8 9 2 2 1 0 1 1 7 3 1 1

PRIX GÉNÉRALEMENT CONSTATÉ EN MAGASIN

R18SPL-0



Spot 18V ONE+™

- + Eclairage haute intensité : 7 LED 3 W
- + 2 positions pour 2 intensités jusqu'à 2300 Lumens
- + Fonctionnement hybride : sur batterie 18V et sur prise allume-cigare
- + Longue portée : 600 m

2300 LUMENS

x0

0-600m

LED

ONE+

DUAL POWER



LIVRÉ AVEC 1 CORDON DE RACCORDEMENT PRISE ALLUME-CIGARE 12V



CODE ARTICLE : 5133003372

89⁹⁹ €

4 8 9 2 2 1 0 1 5 2 5 7 2

PRIX GÉNÉRALEMENT CONSTATÉ EN MAGASIN

R18ALF-0



Lampe LED modulable 18V ONE+™

- + Luminosité de travail optimale avec 20 LED
- + 850 Lumens
- + Tête orientable 90° avant, 180° arrière
- + Allumage indépendant de la partie haute et basse
- + Crochets de suspension : baladeuse, néon horizontal / vertical

850 LUMENS

x0

0-4m

LED

ONE+



CODE ARTICLE : 5133002304

89⁹⁹ €

4 8 9 2 2 1 0 1 3 0 5 2 9

PRIX GÉNÉRALEMENT CONSTATÉ EN MAGASIN

R18ALU-0



Lanterne 18V ONE+™

- + Eclairage diffus 360°
- + 2 intensités 80 / 330 Lumens
- + Port de chargement USB 1,0 A
- + Crochet de suspension

330 LUMENS

x0

0-3 m

LED

USB

ONE+



CODE ARTICLE : 5133003371

49⁹⁹ €

4 8 9 2 2 1 0 1 5 2 5 6 9

PRIX GÉNÉRALEMENT CONSTATÉ EN MAGASIN

R18T-0



Lampe torche LED 18V ONE+™

- + Tête rotative 360°
- + Eclairage LED longue durée 140 Lumens
- + Poignée GripZone™ micro-alvéolée

140 LUMENS

x0

0-10m

LED

ONE+



CODE ARTICLE : 5133003373

29⁹⁹ €

4 8 9 2 2 1 0 1 5 2 5 8 9

PRIX GÉNÉRALEMENT CONSTATÉ EN MAGASIN

TOUTES LES AUTONOMIES DES



1.5_{Ah} **2.0_{Ah}** **2.5_{Ah}** **4.0_{Ah}** **5.0_{Ah}**
RB18L15 **RB18L20** **RB18L25** **RB18L40** **RB18L50**

| | | | 1.5 _{Ah} | 2.0 _{Ah} | 2.5 _{Ah} | 4.0 _{Ah} | 5.0 _{Ah} |
|------------------------|---|---|-------------------|-------------------|-------------------|-------------------|-------------------|
| PERÇEUSES À PERCUSSION | R18PD7 | Nombre de vis de 4 x 32 mm | 525 | 500 | 625 | 1400 | 1750 |
| | | Nombre de trous de 16 x 50 mm percés dans du bois | 110 | 150 | 187 | 300 | 375 |
| | R18PDBL | Nombre de vis de 4 x 32 mm | 450 | 600 | 800 | 1440 | 1800 |
| | | Nombre de trous de 16 x 50 mm percés dans du bois | 108 | 144 | 180 | 310 | 397 |
| | R18PD5 | Nombre de vis de 4 x 32 mm | 600 | 900 | 1000 | 1680 | 2100 |
| | | Nombre de trous de 16 x 50 mm percés dans du bois | 135 | 180 | 225 | 360 | 450 |
| R18PD3 | Nombre de vis de 4 x 32 mm | 440 | 600 | 745 | 1240 | 1550 | |
| | Nombre de trous de 16 x 50 mm percés dans du bois | 85 | 110 | 140 | 225 | 276 | |
| PERÇEUSES-VISSEUSES | R18DD5 | Nombre de vis de 4 x 32 mm | 600 | 900 | 1000 | 1680 | 2100 |
| | | Nombre de trous de 16 x 50 mm percés dans du bois | 135 | 180 | 225 | 360 | 450 |
| | R18DD3 | Nombre de vis de 4 x 32 mm | 440 | 600 | 745 | 1240 | 1550 |
| | | Nombre de trous de 16 x 50 mm percés dans du bois | 85 | 110 | 140 | 225 | 276 |
| | R18DD2 | Nombre de vis de 4 x 32 mm | 550 | 700 | 900 | 1750 | 2200 |
| | | Nombre de trous de 16 x 50 mm percés dans du bois | 330 | 440 | 550 | 880 | 1100 |
| Perforateur SDS | R18SDS | Nombre de trous de 6 x 40 mm percés dans du béton | 40 | 50 | 55 | 120 | 150 |
| Perceuse d'angle | RAD1801M | Nombre de vis de 4 x 32 mm | 188 | 250 | 320 | 560 | 700 |
| VISSEUSES À CHOCS | R18IDBL | Nombre de vis de terrasse de 4 x 65 mm | 186 | 229 | 287 | 571 | 689 |
| | R18QS | | 127 | 175 | 219 | 273 | 343 |
| | R18ID3 | | 156 | 187 | 241 | 365 | 412 |
| | RID1801M | | 161 | 203 | 246 | 378 | 408 |
| | R18IDP | | 152 | 193 | 251 | 446 | 527 |



| FIXATION | Cloueur 16G | R18N16G | Nombre de pointes de 50 mm clouées | |
|----------|------------------------|----------|------------------------------------|---------------------------|
| | Cloueur 18G | R18N18G | | |
| | Pistolets à cartouches | CCG1801M | | Nombre de cartouches |
| | Pistolet à colle | R18GLU | | Nombre de bâtons de colle |

| TRAVAIL DU BOIS | Scies sabres | R18RS7 | Nombre de coupes de 50 x 100 mm dans du pin |
|-----------------------|------------------------|---|--|
| | | R18RS | |
| | | RRS1801M | |
| | Scies circulaires | R18CS7 | Mètres de coupe dans du contre-plaqué de 13 mm d'épaisseur |
| | | R18CS | |
| | | R18CSP | |
| | | RWSL1801M | |
| | Scies sauteuses | R18JS7 | Nombre de coupes de 50 x 100 mm dans du pin |
| | | R18JS | Mètres de coupe dans du contre-plaqué de 13 mm d'épaisseur |
| | Scie à onglets radiale | R18MS216 | Nombre de coupes de 50 x 100 mm dans du pin |
| | Scie à onglets | EMS190DCL | Nombre de coupes de 22 x 100 mm dans du pin |
| | Scie à carrelage | LTS180M | Mètres de coupe dans des carreaux de céramique de 9 mm d'épaisseur |
| Outils multifonctions | R18MT | Nombre de coupes plongeantes dans du pin de 13 mm d'épaisseur | |
| | R18MT3 | | |
| Rabot | R18PL | Mètres de coupe dans du pin | |
| Affleureuse | R18TR | | |

| TRAVAIL DU MÉTAL | Meuleuses d'angle | R18AG7 | Nombre de coupes de tige filetée de 13 mm |
|------------------|-------------------|--------|---|
| | | R18AG | |

OUTILS



1.5_{Ah} **2.0_{Ah}** **2.5_{Ah}** **4.0_{Ah}** **5.0_{Ah}**
RB18L15 **RB18L20** **RB18L25** **RB18L40** **RB18L50**

| | | | | |
|-----|-----|-----|------|------|
| 335 | 447 | 567 | 978 | 1223 |
| 534 | 716 | 894 | 1589 | 1982 |
| 19 | 25 | 31 | 53 | 66 |
| 14 | 19 | 24 | 45 | 58 |

| | | | | |
|----|----|-----|-----|-----|
| 71 | 99 | 124 | 230 | 282 |
| 54 | 72 | 89 | 171 | 224 |
| 25 | 31 | 39 | 67 | 92 |
| 31 | 39 | 45 | 94 | 111 |
| 27 | 34 | 41 | 88 | 100 |

| | | | | |
|----|----|----|----|----|
| 20 | 26 | 33 | 73 | 91 |
| 20 | 26 | 33 | 73 | 91 |

| | | | | |
|----|----|----|----|----|
| 16 | 22 | 30 | 52 | 65 |
| 7 | 8 | 11 | 24 | 31 |

| | | | | |
|----|----|----|----|----|
| 13 | 17 | 22 | 39 | 49 |
| 5 | 6 | 8 | 14 | 18 |

| | | | | |
|----|----|-----|-----|-----|
| 69 | 92 | 115 | 233 | 292 |
| 52 | 71 | 89 | 151 | 189 |

| | | | | |
|---|---|----|----|----|
| 6 | 8 | 11 | 20 | 25 |
|---|---|----|----|----|

| | | | | |
|-----|-----|------|-----|-----|
| 225 | 300 | 375 | 600 | 750 |
| 190 | 250 | 310 | 504 | 630 |
| 25 | 35 | 45 | 65 | 78 |
| 6.8 | 9 | 11.2 | 18 | 22 |

| | | | | |
|----|----|----|----|----|
| 21 | 24 | 28 | 64 | 80 |
| 15 | 17 | 21 | 46 | 57 |

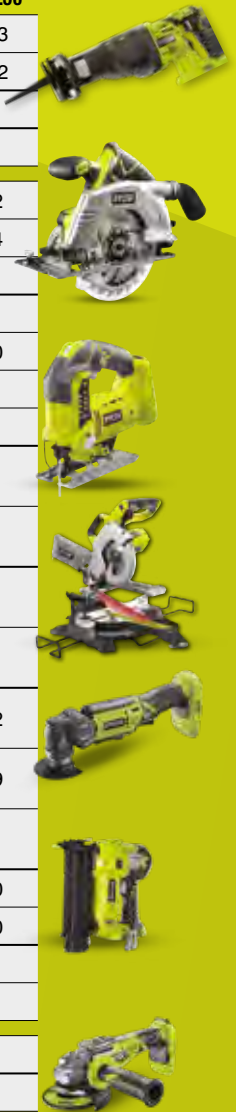

1.5_{Ah} **2.0_{Ah}** **2.5_{Ah}** **4.0_{Ah}** **5.0_{Ah}**
RB18L15 **RB18L20** **RB18L25** **RB18L40** **RB18L50**

| | | | | |
|-----|----|----|-----|-----|
| 3.5 | 5 | 6 | 9.5 | 12 |
| 15 | 20 | 25 | 40 | 50 |
| 14 | 18 | 23 | 36 | 45 |
| 40 | 55 | 75 | 120 | 150 |

| | | | | | | | |
|-----------|-------|--|----|----|----|-----|-----|
| Gonfleurs | R18I | Nombre de pneus de vélo gonflés à 4,5 bars | 29 | 40 | 50 | 80 | 100 |
| | R18VI | Nombre de matelas 2 personnes gonflés | 8 | 10 | 14 | 21 | 27 |
| | R18PI | Nombre de pneus de vélo gonflés à 4,5 bars | 12 | 16 | 20 | 32 | 40 |
| | | | 44 | 60 | 74 | 120 | 150 |

| | | | | | | | |
|-------------------|-------|-----------------------------|----|----|----|----|----|
| Aspirateur à main | R18HV | Temps d'aspiration (en min) | 9 | 12 | 15 | 25 | 30 |
| | R18TB | | 21 | 28 | 35 | 56 | 70 |
| | R18PV | | 5 | 7 | 8 | 13 | 16 |

| | | | | | | | |
|---------------------|--------|-----------------------------------|----|----|----|-----|-----|
| Boulonneuse à chocs | R18IW3 | Nombre de boulons de roue retirés | 40 | 50 | 62 | 100 | 125 |
| | R18B | Temps de polissage (en min) | 36 | 50 | 60 | 100 | 125 |

| | | | | | | | |
|--------------|-------|-----------------------|-----|-----|-----|------|----|
| Radio stéréo | R18RH | Durée d'écoute (en h) | 4.5 | 6 | 7.5 | 12 | 15 |
| | R18R | | 5.5 | 7.5 | 9 | 15 | 19 |
| | R18F | | 5.5 | 7 | 9 | 14.5 | 18 |

| | | | | | | | |
|------------------------|---------|--------------------|-----|-----|-----|-----|-----|
| Projecteur LED hybride | R18ALH | Autonomie (en min) | 90 | 120 | 150 | 240 | 300 |
| | R18ALF | | 120 | 180 | 225 | 360 | 450 |
| | R18SPL | | 36 | 48 | 60 | 90 | 120 |
| | RFL180M | | 120 | 180 | 240 | 360 | 420 |
| Lanterne LED | R18ALU | Autonomie (en h) | 14 | 19 | 24 | 38 | 48 |
| | R18T | | 11 | 14 | 18 | 29 | 36 |



Tableau d'autonomie 18V ONE+™

R12SD-L13G



Perceuse-visseuse 1 vitesse 12V

- + Mandrin 2 mains 10 mm
- + Réglage de couple 22 positions : jusqu'à 25 Nm
- + Éclairage LED
- + Poignée GripZone™ micro-alvéolée



LIVRÉE AVEC
1 BATTERIE LITHIUM 12V
1,3 Ah ET 1 CHARGEUR 3h

CODE ARTICLE : 5133002322

84⁹⁹ €



PRIX GÉNÉRALEMENT CONSTATÉ EN MAGASIN

R12DD-LL13S



COMPACTE ET ERGONOMIQUE

Perceuse-visseuse 2 vitesses 12V

- + Mandrin autoserrant 10 mm
- + Réglage de couple 22 positions : jusqu'à 30 Nm
- + 2 vitesses mécaniques
- + Poignée GripZone™ micro-alvéolée
- + Éclairage LED
- + Indicateur de charge



LIVRÉE EN SAC AVEC
2 BATTERIES LITHIUM 12V
1,3 Ah ET 1 CHARGEUR RAPIDE

VERSION AVEC 2 BATTERIES 1,3 Ah
R12DD-LL13S

CODE ARTICLE : 5133001802

119⁹⁹ €



PRIX GÉNÉRALEMENT CONSTATÉ EN MAGASIN

EXISTE AUSSI EN VERSION 1 BATTERIE
1,3 Ah - R12DD-L13S

CODE ARTICLE : 5133001800

109⁹⁹ €



PRIX GÉNÉRALEMENT CONSTATÉ EN MAGASIN

RCD12012L



Perceuse-visseuse 1 vitesse 12V

- + Mandrin autoserrant 10 mm
- + Réglage de couple 22 positions : jusqu'à 25 Nm
- + Poignée GripZone™ micro-alvéolée
- + Éclairage LED
- + Indicateur de charge



LIVRÉE EN SAC AVEC
2 BATTERIES LITHIUM 12V
1,3 Ah ET 1 CHARGEUR RAPIDE



EXISTE AUSSI EN VERSION 1 BATTERIE
1,3 Ah - RCD12011L

VERSION AVEC 2 BATTERIES 1,3 Ah
RCD12012L

CODE ARTICLE : 5133001156

CODE ARTICLE : 5133001158

89⁹⁹ €

99⁹⁹ €



PRIX GÉNÉRALEMENT CONSTATÉ EN MAGASIN



PRIX GÉNÉRALEMENT CONSTATÉ EN MAGASIN

RB12-L13



Batterie 12V 1,3 Ah

- + Compatible R12SD-L13G



CODE ARTICLE : 5133002461

32⁹⁹ €



PRIX GÉNÉRALEMENT CONSTATÉ EN MAGASIN

BSPL1213



Batterie 12V 1,3 Ah

- + Compatible RCD12011L, RCD12012L, R12DD-LL13S, RMT12, R12PS et RRS12



CODE ARTICLE : 5133001732

32⁹⁹ €



PRIX GÉNÉRALEMENT CONSTATÉ EN MAGASIN



R7SD-L13G



Perceuse-visseuse 7,2V

- + Idéale pour les travaux d'agencement
- + Compacte et légère : 880g, idéal pour les endroits exigus
- + Mandrin 2 mains 10 mm
- + Batterie 1,3 Ah intégrée
- + Gâchette avec variateur de vitesse
- + Éclairage LED
- + Poignée GripZone™ micro-alvéolée
- + Indicateur de charge



LIVRÉE AVEC
1 CHARGEUR 6H,
24 EMBOUTS
ET PORTE EMBOUT

CODE ARTICLE : 5133002484

74⁹⁹ €



PRIX GÉNÉRALEMENT CONSTATÉ EN MAGASIN

R4SDP-L13T



Tournevis sans fil 4V Quick-Turn

- + Poignée Quick-Turn : 2 positions pour couvrir toutes les applications
- + 2 vitesses : V1 - 200 tr/min ; V2 - 600 tr/min
- + Batterie 1,3 Ah intégrée
- + Embout hexagonal 1/4"
- + Poignée GripZone™ micro-alvéolée
- + Large gâchette

Poignée Quick-Turn



LIVRÉ EN COFFRET ZIP
TRANSPARENT AVEC 10
EMBOUTS DE VISSAGE
ET 1 CHARGEUR

CODE ARTICLE : 5133003689

49⁹⁹ €



PRIX GÉNÉRALEMENT CONSTATÉ EN MAGASIN

ERGO



Tournevis sans fil 4V ERGO

- + Embout hexagonal 1/4"
- + Batterie 1,5 Ah intégrée avec indicateur de charge
- + Poignée GripZone™ micro-alvéolée au design ergonomique
- + Large gâchette
- + Eclairage LED



TOURNEVIS
ERGO+
4V



LIVRÉ EN COFFRET ZIP TRANSPARENT
AVEC 10 EMBOUTS DE VISSAGE
ET 1 CHARGEUR

VERSION ERGO

CODE ARTICLE : 5133003411

39⁹⁹ €



PRIX GÉNÉRALEMENT CONSTATÉ EN MAGASIN

ERGO-A2



Tournevis sans fil 4V ERGO

- + 1 mandrin déporté et 1 renvoi d'angle

Mandrin déporté



Renvoi d'angle



LIVRÉ EN COFFRET ZIP TRANSPARENT AVEC 1 PORTE
EMBOUT HEXAGONAL 1/4", 1 MANDRIN DÉPORTÉ, 1 RENVOI
D'ANGLE, 10 EMBOUTS DE VISSAGE ET 1 CHARGEUR

VERSION ERGO-A2

CODE ARTICLE : 5133003409

59⁹⁹ €



PRIX GÉNÉRALEMENT CONSTATÉ EN MAGASIN

RSDS800-KC

Marteau perforateur SDS+ 800 W "L Shape" 4 modes

- + Design "L Shape" compact et équilibré : moteur à la verticale pour une meilleure répartition du poids
- + 2 mandrins : mandrin 13 mm autoserrant + mandrin SDS+ avec changement facile des accessoires
- + Sélecteur de vitesse : 0-1450 tr/min
- + Poignée auxiliaire 360° avec rangement intégré
- + Inverseur de rotation
- + Gâchette 2 doigts et interrupteur bloquant pour un travail en continu
- + Revêtement GripZone™ micro-alvéolé
- + Éclairage LED

| | | |
|----------------------------|----------------------|----------------------|
| 800 W | 0-1450 tr/min | 0-5000 cp/min |
| ø32 mm | ø13 mm | ø28 mm |
| 3,0J EPTA | LED | SDS+ |
| ERGONOMIC GRIPZONE+ | | |
| ANTI VIBE | | |

4 MODES
Perçage, perforation, burinage et burinage flottant



LIVRÉ EN MALLETTE
AVEC 1 MANDRIN 13MM,
1 BUTÉE DE PROFONDEUR,
1 POIGNÉE AUXILIAIRE 360°
ET 1 FORET SDS+ 6 MM



Accessoire RAK08SDS2 disponible



NOUVEAU

SYSTÈME ANTIVIBRATION



CODE ARTICLE : 5133004440

149⁹⁹ €



PRIX GÉNÉRALEMENT CONSTATÉ EN MAGASIN

RSDS680-KA2

Marteau perforateur SDS+ 680 W 4 modes

- + 2 mandrins : mandrin 13 mm autoserrant + mandrin SDS+ avec changement facile des accessoires
- + Inverseur de rotation
- + Interrupteur bloquant pour un travail en continu
- + Poignée GripZone™ micro-alvéolée

| | | | | |
|--------------|----------------------|----------------------|------------------|---------------------------------|
| 680 W | 0-2150 tr/min | 0-5000 cp/min | 2,1J EPTA | ERGONOMIC GRIPZONE+ SDS+ |
| ø30 mm | ø13 mm | ø22 mm | | |

Accessoire RAK08SDS2 disponible



NOUVEAU

4 MODES
Perçage, perforation, burinage et burinage flottant



LIVRÉ EN MALLETTE
AVEC 1 MANDRIN 13 MM,
1 BUTÉE DE PROFONDEUR,
1 POIGNÉE AUXILIAIRE 360°
ET 2 FORETS 6 MM & 8 MM



CODE ARTICLE : 5133002499

99⁹⁹ €



PRIX GÉNÉRALEMENT CONSTATÉ EN MAGASIN



RPD1200-K



Perceuse à percussion 2 vitesses 1200 W

- + Fonction percussion et stop de frappe pour le vissage
- + Une durabilité à toute épreuve*
- + Interrupteur bloquant pour un travail en continu
- + Inverseur de rotation
- + Poignée GripZone™ micro-alvéolée

**2 VITESSES
MÉCANIQUES**

**MANDRIN MÉTAL AUTOSERRANT
13 MM AVEC BLOCAGE D'ARBRE
AUTOMATIQUE**

**Présélecteur
de vitesse**

ÉCLAIRAGE LED

**LIVRÉE EN MALLETTE AVEC
1 BUTÉE DE PROFONDEUR**

**Poignée auxiliaire 360°
avec rangement intégré**



*UNE DURABILITÉ À TOUTE ÉPREUVE :

- Traitement thermique des pignons
- Engrenage usiné
- Roulement à billes

1200 W
0-1200/3200 tr/min
19000-51000 cp/min

ERGONOMIC GRIPZONE+™
LED

Ø50 mm Ø16 mm Ø22 mm

13 mm

VERSION 1200 W
RPD1200-K

CODE ARTICLE : 5133002067

119⁹⁹ €



PRIX GÉNÉRALEMENT CONSTATÉ EN MAGASIN

1010 W

EXISTE AUSSI EN VERSION 1010 W
RPD1010-K

CODE ARTICLE : 5133002058

99⁹⁹ €



PRIX GÉNÉRALEMENT CONSTATÉ EN MAGASIN

Ø13 mm
Ø20 mm

RPD500-GC



Perceuse à percussion 1 vitesse 500 W

- + Fonction percussion et stop de frappe pour le vissage
- + Mandrin 2 mains auto serrant 13 mm avec surblocage
- + Interrupteur bloquant pour un travail en continu
- + Inverseur de rotation
- + Poignée auxiliaire 360°



CODE ARTICLE : 5133001976

54⁹⁹ €



PRIX GÉNÉRALEMENT CONSTATÉ EN MAGASIN

500 W
0-3000 tr/min
0-50000 cp/min

Ø25 mm Ø13 mm Ø13 mm

RPD680-K



Perceuse à percussion 1 vitesse 680 W

- + Fonction percussion et stop de frappe pour le vissage
- + Une durabilité à toute épreuve*
- + Mandrin 1 main auto serrant 13 mm avec blocage d'arbre automatique
- + Sélecteur de vitesse
- + Interrupteur bloquant pour un travail en continu
- + Inverseur de rotation
- + Poignée auxiliaire 360°
- + Poignée GripZone™ micro-alvéolée
- + Livrée en mallette avec 1 butée de profondeur



CODE ARTICLE : 5133002016

69⁹⁹ €



PRIX GÉNÉRALEMENT CONSTATÉ EN MAGASIN

680 W
0-3000 tr/min
0-51000 cp/min

Ø32 mm Ø13 mm Ø16 mm

ERGONOMIC GRIPZONE+™

RPD800-K



Perceuse à percussion 1 vitesse 800 W

- + Fonction percussion et stop de frappe pour le vissage
- + Une durabilité à toute épreuve*
- + Mandrin 1 main auto serrant 13 mm avec blocage d'arbre automatique
- + Sélecteur de vitesse
- + Interrupteur bloquant pour un travail en continu
- + Inverseur de rotation
- + Poignée auxiliaire 360°
- + Poignée GripZone™ micro-alvéolée
- + Livrée en mallette avec 1 butée de profondeur



CODE ARTICLE : 5133002018

79⁹⁹ €



PRIX GÉNÉRALEMENT CONSTATÉ EN MAGASIN

800 W
0-3000 tr/min
0-51000 cp/min
Ø34 mm

Ø13 mm Ø16 mm

ERGONOMIC GRIPZONE+™

NIVEAU DE SÉCURITÉ RENFORCÉ

Systeme anti-redémarrage, Line Lock Out



Les meuleuses Ryobi intègrent un dispositif de protection complet pour satisfaire aux normes de sécurité, relevant ainsi le niveau de protection de l'utilisateur à son maximum.

➤ Le système anti-redémarrage est un dispositif qui empêche toute mise en route accidentelle lors du branchement sur secteur en position ON.

➤ Ne redémarre pas lors d'une coupure de courant intempestive. Il sera nécessaire de remettre manuellement la meuleuse en position marche pour qu'elle redémarre.

POUR UN NIVEAU DE PROTECTION MAXIMAL DE L'UTILISATEUR

EAG2000-G



Meuleuse 2 mains 2000 W 230 mm

- + Interrupteur à double sécurité
- + Carter de sécurité orientable sans outil
- + Poignée auxiliaire 2 positions bi-matière avec rangement de la clé intégré



BLOPAGE D'ARBRE
Pour un changement simplifié de la meule

DÉMARRAGE PROGRESSIF
Un démarrage en douceur pour un contrôle optimal

Voyant de mise sous tension Livetool Indicator™

POIGNÉE ARRIÈRE ROTATIVE 180° BI-MATIÈRE
Pratique pour tronçonner

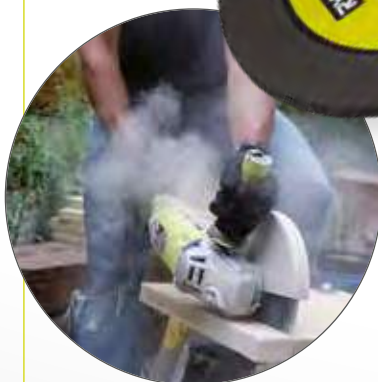

LIVRÉE AVEC 1 DISQUE À EBARBER LE METAL Ø 230 MM ET 1 CLÉ DE SERVICE



LIVRÉE EN MALLETTE AVEC 1 DISQUE DIAMANT Ø 230 MM ET 1 CLÉ DE SERVICE

VERSION EAG2000-G

CODE ARTICLE : 5133002193

109⁹⁹ €



PRIX GÉNÉRALEMENT CONSTATÉ EN MAGASIN

EXISTE AUSSI - EAG2000RS

CODE ARTICLE : 5133000550

LIVRÉE EN MALLETTE AVEC 1 DISQUE À EBARBER LE METAL Ø 230 MM ET 1 CLÉ DE SERVICE

119⁹⁹ €



PRIX GÉNÉRALEMENT CONSTATÉ EN MAGASIN

EXISTE AUSSI - EAG2000RSD1

CODE ARTICLE : 5133002008

129⁹⁹ €



PRIX GÉNÉRALEMENT CONSTATÉ EN MAGASIN

RAG800-125G



Meuleuse d'angle 800 W 125 mm

- + Carter de sécurité orientable sans outil
- + Poignée auxiliaire 2 positions avec rangement de la clé intégré
- + Blocage d'arbre pour un changement du disque simplifié
- + Revêtement GripZone™ micro-alvéolé



ERGONOMIC GRIPZONE+

LIVRÉE AVEC 1 DISQUE À ÉBARBER LE MÉTAL Ø 125 MM ET 1 CLÉ DE SERVICE



Accessoire RAK6AGD125 disponible



VERSION RAG800-125G

CODE ARTICLE : 5133002491

49⁹⁹ €



PRIX GÉNÉRALEMENT CONSTATÉ EN MAGASIN

EXISTE AUSSI EN SAC RAG800-125SD1

CODE ARTICLE : 5133002835

59⁹⁹ €



PRIX GÉNÉRALEMENT CONSTATÉ EN MAGASIN

LIVRÉE EN SAC DE TRANSPORT AVEC 1 DISQUE DIAMANT Ø 125 MM ET 1 CLÉ DE SERVICE



RAG1010-125SF



Meuleuse d'angle 1010 W 125 mm

- + Changement de disque sans outil avec écrou EASYFIX
- + Carter de sécurité orientable sans outil
- + Poignée auxiliaire 2 positions bi-matière
- + Blocage d'arbre pour un changement du disque simplifié
- + Revêtement GripZone™ micro-alvéolé



ERGONOMIC GRIPZONE+

125 mm

LIVRÉE EN SAC DE TRANSPORT AVEC 1 DISQUE À ÉBARBER LE MÉTAL Ø 125 MM

Accessoire RAK6AGD125 disponible



CODE ARTICLE : 5133002497

79⁹⁹ €



PRIX GÉNÉRALEMENT CONSTATÉ EN MAGASIN



RAG600-115G



Meuleuse d'angle 600 W 115 mm

- + Poignée auxiliaire 2 positions
- + Blocage d'arbre pour un changement du disque simplifié



LIVRÉE AVEC 1 DISQUE À ÉBARBER LE MÉTAL Ø 115 MM ET 1 CLÉ DE SERVICE

CODE ARTICLE : 5133002487

39⁹⁹ €



PRIX GÉNÉRALEMENT CONSTATÉ EN MAGASIN

RAG750-115G



Meuleuse d'angle 750 W 115 mm

- + Carter de sécurité orientable sans outil
- + Poignée auxiliaire 2 positions avec rangement de la clé intégré
- + Blocage d'arbre pour un changement du disque simplifié
- + Revêtement GripZone™ micro-alvéolé



ERGONOMIC GRIPZONE+

LIVRÉE AVEC 1 DISQUE À ÉBARBER LE MÉTAL Ø 115 MM ET 1 CLÉ DE SERVICE



CODE ARTICLE : 5133002489

49⁹⁹ €



PRIX GÉNÉRALEMENT CONSTATÉ EN MAGASIN

RJS750-G



Scie sauteuse 500 W

- + Système de maintien de lame PROSTROKE : moins de vibrations et capacité de coupe jusqu'à 75 mm dans le bois
- + Système de soufflerie
- + Système de fixation de la lame sans outil sécurisé SURELOCK
- + Inclinaison de la semelle droite-gauche de 0° à 45° sans outil
- + Guide de coupe rétractable
- + Poignée GripZone™ micro-alvéolée



LIVRÉE AVEC 1 BUSE D'ASPIRATION, 1 LAME BOIS ET 1 CLÉ HEXAGONALE



ERGONOMIC GRIPZONE+

CODE ARTICLE : 5133002215

59⁹⁹ €



PRIX GÉNÉRALEMENT CONSTATÉ EN MAGASIN

RJS980-KA5



Scie sauteuse pendulaire 600 W

- + Mouvement pendulaire 4 positions pour adapter l'oscillation de la lame en fonction du matériau et du type de coupe à réaliser
- + Système de maintien de lame PROSTROKE : moins de vibrations et capacité de coupe jusqu'à 98 mm dans le bois
- + Système de soufflerie
- + Système de fixation de la lame sans outil sécurisé SURELOCK
- + Variateur de vitesse centré
- + Inclinaison de la semelle droite-gauche de 0° à 45° sans outil
- + Guide de coupe rétractable
- + Poignée GripZone™ micro-alvéolée
- + Éclairage LED



LIVRÉE EN MALLETTE AVEC 1 BUSE D'ASPIRATION, 5 LAMES ET 1 CLÉ HEXAGONALE



CODE ARTICLE : 513300444

89⁹⁹ €



PRIX GÉNÉRALEMENT CONSTATÉ EN MAGASIN

RJS850-KA5



Scie sauteuse pendulaire 600 W

- + Mouvement pendulaire 4 positions pour adapter l'oscillation de la lame en fonction du matériau et du type de coupe à réaliser
- + Système de maintien de lame PROSTROKE : moins de vibrations et capacité de coupe jusqu'à 85 mm dans le bois
- + Système de soufflerie
- + Système de fixation de la lame sans outil sécurisé SURELOCK
- + Variateur de vitesse centré
- + Inclinaison de la semelle droite-gauche de 0° à 45° sans outil
- + Guide de coupe rétractable
- + Poignée GripZone™ micro-alvéolée
- + Éclairage LED



LIVRÉE EN MALLETTE AVEC 1 BUSE D'ASPIRATION, 5 LAMES ET 1 CLÉ HEXAGONALE

NOUVEAU



CODE ARTICLE : 5133004442

79⁹⁹ €



PRIX GÉNÉRALEMENT CONSTATÉ EN MAGASIN

RJS1050-KA5



Scie sauteuse pendulaire 680 W

- + Mouvement pendulaire 4 positions pour adapter l'oscillation de la lame en fonction du matériau et du type de coupe à réaliser
- + Système de maintien de lame PROSTROKE : moins de vibrations et capacité de coupe jusqu'à 105 mm dans le bois
- + Système de soufflerie
- + Système de fixation de la lame sans outil sécurisé SURELOCK
- + Variateur de vitesse centré
- + Inclinaison de la semelle droite-gauche de 0° à 45° sans outil
- + Couteau diviseur Straightfin pour des coupes droites parfaites
- + Poignée GripZone™ micro-alvéolée



LIVRÉE EN MALLETTE AVEC 1 BUSE D'ASPIRATION, 5 LAMES ET 1 CLÉ HEXAGONALE

NOUVEAU



CODE ARTICLE : 5133004445

99⁹⁹ €



PRIX GÉNÉRALEMENT CONSTATÉ EN MAGASIN

EWS1150RS



Scie circulaire 1150 W

- + Capacité de coupe à 90° : 55 mm et à 45° : 38 mm
- + Réglage de la semelle pour des coupes biaisées de 0° à 45°
- + Blocage d'arbre pour un changement rapide de lame
- + Poignée bi-matière
- + Livetool Indicator : voyant de mise sous tension



Livetool Indicator™



LIVRÉE AVEC 1 LAME Ø 170 MM 12 DENTS, 1 GUIDE PARALLELE, 1 BUSE D'ASPIRATION ET 1 CLÉ DE SERVICE

CODE ARTICLE : 5133000552

84⁹⁹ €



PRIX GÉNÉRALEMENT CONSTATÉ EN MAGASIN

RCS1400-G



Scie circulaire 1400 W - 190 mm

- + Capacité de coupe à 90° : 66 mm et à 45° : 50 mm
- + Réglage de la semelle de 0° à 45° sans outil
- + Blocage d'arbre pour un changement rapide de lame
- + Poignée GripZone™ micro-alvéolée
- + Livetool Indicator : voyant de mise sous tension
- + Ultra légère : 3,4 kg



ERGONOMIC GRIPZONE+™ Livetool Indicator™



LIVRÉE AVEC 1 LAME Ø 190 MM 20 DENTS, 1 GUIDE PARALLELE, 1 BUSE D'ASPIRATION ET 1 CLÉ DE SERVICE

CODE ARTICLE : 5133002778

99⁹⁹ €



PRIX GÉNÉRALEMENT CONSTATÉ EN MAGASIN

RRS1200-K



Scie sabre 1200 W

- + Course de lame : 30 mm
- + Poignée antivibration GripZone™ micro-alvéolée
- + Gâchette avec variateur de vitesse
- + Changement de lame sans outil
- + Clip de maintien du câble pour éviter la coupe par inadvertance



ANTI VIBE ERGONOMIC GRIPZONE+™



LIVRÉE EN MALLETTE AVEC 3 LAMES ET 1 CLÉ HEXAGONALE

CODE ARTICLE : 5133002472

129⁹⁹ €



PRIX GÉNÉRALEMENT CONSTATÉ EN MAGASIN

RCS1600-K2B



Scie circulaire 1600 W - 190 mm

- + Capacité de coupe à 90° : 66 mm et à 45° : 50 mm
- + Réglage de la semelle de 0° à 45° sans outil
- + Blocage d'arbre pour un changement rapide de lame
- + Poignée GripZone™ micro-alvéolée
- + Livetool Indicator : voyant de mise sous tension
- + Ultra légère : 3,6 kg



ERGONOMIC GRIPZONE+™ Livetool Indicator™

LASER



LIVRÉE EN MALLETTE AVEC 1 LAME Ø 190 MM 24 DENTS, 1 LAME Ø 190 MM 48 DENTS, 1 GUIDE PARALLELE, 1 BUSE D'ASPIRATION ET 1 CLÉ DE SERVICE

CODE ARTICLE : 5133002927

129⁹⁹ €



PRIX GÉNÉRALEMENT CONSTATÉ EN MAGASIN

GUIDAGE LASER

RMT300-SA



Multitool 300 W

- + Oscillation 3,2°
- + Sélecteur de vitesse 6 positions
- + Changement d'accessoires sans outil par levier aimanté
- + Fixation universelle compatible avec les accessoires Ryobi / Bosch / Fein / Worx / AEG / Dremel / Skil...
- + Poignée GripZone™ micro-alvéolée



LIVRÉ EN SAC AVEC 1 ADAPTATEUR UNIVERSEL, 1 BUSE D'ÉJECTION, 1 BUTÉE DE PROFONDEUR, 1 PLATEAU DE PONÇAGE, 24 FEUILLES ABRASIVES, 1 SPATULE, 2 LAMES PLONGEANTES, 1 LAME BOIS / MÉTAL DEMI-LUNE ET 1 LAME DIAMANT DEMI-LUNE

CODE ARTICLE : 5133002446

129⁹⁹ €



PRIX GÉNÉRALEMENT CONSTATÉ EN MAGASIN

NOUVEAU

EBS800



Ponceuse à bande 800 W - 76 mm

- + Aspiration cyclonique et microfiltration des poussières
- + Dimensions de la bande : 76 x 150 mm
- + Changement de la bande par levier avec centrage automatique
- + Rouleau avant de faible diamètre
- + Poignée frontale pivotante 4 positions
- + Collecteur plastique 700 mL
- + Poignée GripZone™ micro-alvéolée



LIVRÉE AVEC 3 BANDES ABRASIVES (GRAINS 60/100/120)



EXISTE AUSSI AVEC VARIATEUR DE VITESSE - EBS800V

VERSION EBS800

CODE ARTICLE : 5133001146

CODE ARTICLE : 5133001148

129⁹⁹ €

99⁹⁹ €



PRIX GÉNÉRALEMENT CONSTATÉ EN MAGASIN



PRIX GÉNÉRALEMENT CONSTATÉ EN MAGASIN

LIVRÉE EN MALLETTE AVEC 3 BANDES ABRASIVES 60, 100, 120 ET 1 CADRE DE PONÇAGE

RMT200-S



Multitool 200 W

- + Oscillation 3,0°
- + Tête fuselée pour se glisser dans les moindres recoins
- + Variateur de vitesse pour s'adapter à tout type de travaux
- + Corps fin bi-matière GripZone™ pour une prise en main ferme et confortable
- + Livetool Indicator : voyant de mise sous tension



LIVRÉ EN SAC DE TRANSPORT AVEC 2 LAMES BOIS/MÉTAL, 1 PLATEAU DE PONÇAGE, 6 FEUILLES ABRASIVES ET 1 CLÉ DE SERVICE

CODE ARTICLE : 5133001818

89⁹⁹ €



PRIX GÉNÉRALEMENT CONSTATÉ EN MAGASIN

ROS300



Ponceuse excentrique 300 W

- + Aspiration cyclonique et microfiltration des poussières avec collecteur plastique
- + Variateur de vitesse électronique
- + Dimensions du patin : 125 mm
- + Grande oscillation de 2,4°
- + Système de fixation pour feuilles auto-agrippantes
- + Revêtement GripZone™ micro-alvéolé
- + Livetool Indicator : voyant de mise sous tension



LIVRÉE AVEC 5 ABRASIFS PANACHÉS



EXISTE AUSSI - ROS300A

VERSION ROS300

CODE ARTICLE : 5133001142

CODE ARTICLE : 5133001144

69⁹⁹ €

65⁹⁹ €



PRIX GÉNÉRALEMENT CONSTATÉ EN MAGASIN



PRIX GÉNÉRALEMENT CONSTATÉ EN MAGASIN

LIVRÉE EN SAC AVEC 20 ABRASIFS PANACHÉS

RSS200-GA20



Ponceuse vibrante 1/3 feuille 200 W

- + Système d'extraction des poussières avec collecteur plastique
- + Dimensions du patin : 90 x 183 mm
- + Double système de fixation : à pinces et pour feuilles auto-agrippantes
- + Revêtement GripZone™ micro-alvéolé

| | |
|--------------------|----------------|
| 200 W | 24 000 osc/min |
| 1/3 feuille | 2,0 mm |
| 230 g/h | 90 x 183 mm |

LIVRÉE AVEC 20 ABRASIFS



CODE ARTICLE : 5133003678

49⁹⁹ €



PRIX GÉNÉRALEMENT CONSTATÉ EN MAGASIN

NOUVEAU

RPS100-SA20



Ponceuse triangulaire 100 W

- + 2 modes de ponçage : triangulaire & finition
- + Doigt de ponçage intégré et rétractable
- + Système d'aspiration DustTech™ et microfiltration des poussières avec collecteur plastique
- + Dimensions du patin triangulaire : 149 x 99 mm
- + Système de fixation pour feuilles auto-agrippantes
- + Revêtement GripZone™ micro-alvéolé

| | |
|--------------------|----------------|
| 100 W | 24 000 osc/min |
| 149 x 99 mm | 1,6 mm |
| 320 g/h | 2 modes |

LIVRÉE EN SAC AVEC 10 ABRASIFS TRIANGULAIRES ET 10 DOIGTS DE PONÇAGE



CODE ARTICLE : 5133002906

49⁹⁹ €



PRIX GÉNÉRALEMENT CONSTATÉ EN MAGASIN

NOUVEAU

RSS280-SA30



Ponceuse vibrante 1/3 feuille 280 W

- + Variateur de vitesse
- + Système d'extraction des poussières avec collecteur plastique
- + Dimensions du patin : 90 x 183 mm
- + Double système de fixation : à pinces et pour feuilles auto-agrippantes
- + Revêtement GripZone™ micro-alvéolé

| | |
|--------------------|-------------------------|
| 280 W | 13 000 - 26 000 osc/min |
| 1/3 feuille | 2,0 mm |
| 306 g/h | 90 x 183 mm |

LIVRÉE EN SAC AVEC 30 ABRASIFS



CODE ARTICLE : 5133003680

65⁹⁹ €



PRIX GÉNÉRALEMENT CONSTATÉ EN MAGASIN

NOUVEAU

RMS180-SA30



Ponceuse multi 180 W

- + 3 modes de ponçage : triangulaire - 1/3 feuille - finition
- + Doigt de ponçage intégré et rétractable
- + Variateur de vitesse
- + Système d'aspiration cyclonique DustTech™ et micro-filtration des poussières avec collecteur plastique
- + Système de fixation pour feuilles auto-agrippantes sur le plateau triangulaire et le doigt de ponçage
- + Double système de fixation à pinces et auto-agrippante sur le plateau 1/3 feuille
- + Revêtement GripZone™ micro-alvéolé

| | | |
|---------------------|----------------|----------------|
| 180 W | 24 000 osc/min | 90 x 183 mm |
| 168 x 104 mm | 1,6 mm | 3 modes |

Dust Tech™



Cyclonic Action



CODE ARTICLE : 5133002910

69⁹⁹ €



PRIX GÉNÉRALEMENT CONSTATÉ EN MAGASIN

NOUVEAU

LIVRÉE EN SAC AVEC 1 PLATEAU DE PONÇAGE TRIANGULAIRE, 1 PLATEAU DE PONÇAGE 1/3 FEUILLE ET 30 ABRASIFS

EPN7582NHG

Rabot 750 W

- + Feuillure de 0-12 mm pour une précision optimale
- + Semelle avant en fonte d'aluminium
- + 3 rainures pour le chanfreinage : 0,5 mm/1 mm/1,5 mm
- + Repose fer automatique
- + Éjection gauche ou droite
- + Double passage des fers
- + Système d'aspiration Dust Tech™ avec sac collecteur
- + Large interrupteur et poignée bi-matière
- + Livetool Indicator : voyant de mise sous tension



LIVRÉ EN MALLETTE AVEC 2 GUIDES PARALLÈLES ET 2 FERS RÉVERSIBLES

| | | | | |
|--------------|---------------------|----------------------|-------------------|------------------------|
| 750 W | 16000 tr/min | 82 mm largeur | 2 mm passe | 12 mm feuillure |
|--------------|---------------------|----------------------|-------------------|------------------------|

Dust Tech™
Livetool Indicator™

CODE ARTICLE : 5133000352

99⁹⁹ €



PRIX GÉNÉRALEMENT CONSTATÉ EN MAGASIN

RRT1600-K

Défonceuse 1600 W

- + Système Soft Start : démarrage progressif
- + Variateur de vitesse pour un contrôle optimal du fraisage
- + Course berceau : 55 mm
- + Réglage micrométrique de la profondeur pour une grande précision
- + Lecture facile des échelles de mesure
- + Poignée GripZone™ micro-alvéolée



LIVRÉE EN MALLETTE AVEC 2 FRAISES DROITES, 1 FRAISE À RAINURER, 1 FRAISE À PROFILER, 1 FRAISE À QUEUE D'ARONDE ET PINCES DE 6 & 8 MM

| | |
|-------------------|---------------------------|
| 1600 W | 10000-26000 tr/min |
| SOFT START | 55 mm |

ERGONOMIC GRIPZONE+

CODE ARTICLE : 5133002421

129⁹⁹ €



PRIX GÉNÉRALEMENT CONSTATÉ EN MAGASIN

EPN6082CHG

Rabot 600 W

- + Feuillure de 0-8 mm pour une précision optimale
- + Semelle avant en fonte d'aluminium
- + Rainure pour le chanfreinage : 0,5 mm
- + Repose fer automatique
- + Éjection gauche ou droite
- + Double passage des fers
- + Système d'aspiration Dust Tech™ avec sac collecteur
- + Large interrupteur et poignée bi-matière



| | | |
|---------------------|-----------------------|----------------------|
| 600 W | 16000 tr/min | 82 mm largeur |
| 1,5 mm passe | 8 mm feuillure | |

Dust Tech™
Livetool Indicator™

CODE ARTICLE : 5133000350

69⁹⁹ €



PRIX GÉNÉRALEMENT CONSTATÉ EN MAGASIN

EHG2000

Décapeur thermique 2000 W

- + 2 positions de débit d'air : 250/500 l/min
- + 2 positions de températures : 400/600°C
- + Poignée GripZone™ micro-alvéolée
- + Bague de protection amovible



LIVRÉ AVEC 2 BUSES

| | | |
|---------------|------------------|----------------------|
| 2000 W | 400-600°C | 250/500 L/min |
|---------------|------------------|----------------------|

ERGONOMIC GRIPZONE+
Livetool Indicator™

CODE ARTICLE : 5133001137

39⁹⁹ €



PRIX GÉNÉRALEMENT CONSTATÉ EN MAGASIN

EHG2020LCD

Décapeur 2000 W affichage LCD

- + 3 positions de débit d'air : 250/450/650 l/min
- + Grande amplitude de température : 50/650°C avec sélecteur intuitif et affichage LCD
- + Arrêt automatique en cas de surchauffe
- + Bague de protection amovible
- + Poignée GripZone™ micro-alvéolée



LIVRÉ EN MALLETTE AVEC 4 BUSES ET 1 GRATTOIR PLAT

| | |
|---------------|-----------------|
| 2000 W | 50-650°C |
|---------------|-----------------|

| | |
|------------|--------------------------|
| LCD | 250/450/650 L/min |
|------------|--------------------------|

ERGONOMIC GRIPZONE+

CODE ARTICLE : 5133001170

69⁹⁹ €



PRIX GÉNÉRALEMENT CONSTATÉ EN MAGASIN



Page 47



Page 48

GAMME STATIONNAIRE 2019



Page 49



Page 50



Page 44

EMS305RG



Scie à coupe d'onglets radiale 2200 W - 305 mm

- + Glissières sur roulement à billes
- + Grande capacité de coupe : 300 x 110 mm
- + Présélection d'angle : 0°/15°/22,5°/30°/45°
- + Table aluminium surfacée
- + Guidage laser et éclairage LED
- + Poignées de transport et d'utilisation bi-matière
- + Système d'extraction des poussières avec sac collecteur
- + Poids : 20,7 kg

2200 W  
LED LASER 



NOUVEAU

CAPACITÉ DE COUPE MAX.
 Onglet 0° x Biais 0° : 300 x 110 mm
 Onglet 0° x Biais 45° : 300 x 70 mm

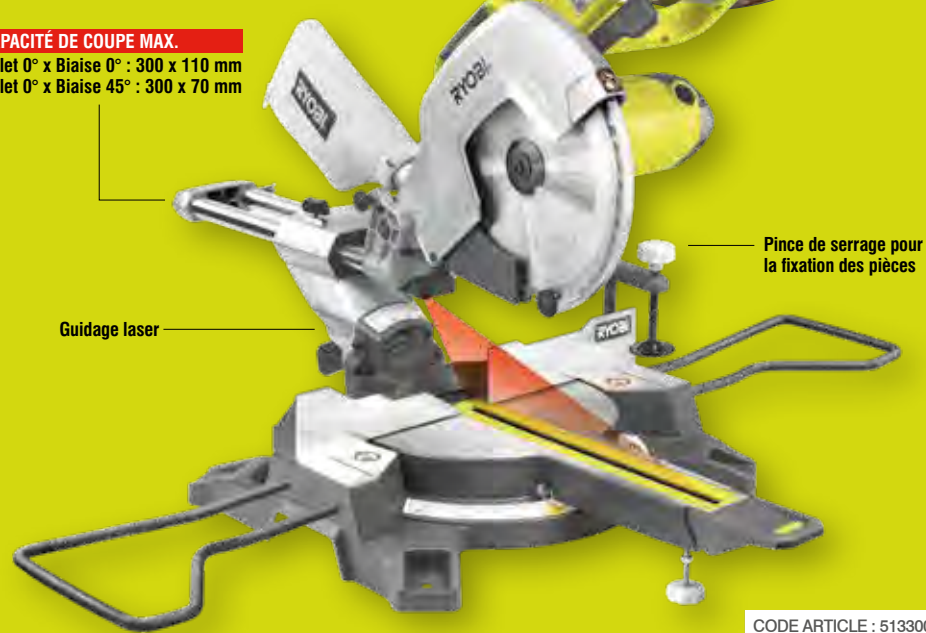

CODE ARTICLE : 5133002861

LIVRÉE AVEC 1 LAME Ø 305 MM
 48 DENTS, EXTENSIONS DROITE
 & GAUCHE ET 1 CLÉ DE SERVICE

399⁹⁹ €



PRIX GÉNÉRALEMENT CONSTATÉ EN MAGASIN

EMS254L



Scie à coupe d'onglets radiale 2000 W - 254 mm

- + Glissières sur roulement à billes fixes à l'avant de la scie pour travailler le long des murs
- + Grande capacité de coupe : 300 x 90 mm
- + Présélection d'angle : 0°/15°/22,5°/30°/45°
- + Table aluminium surfacée
- + Guidage laser et éclairage LED
- + Pince de serrage pour la fixation des pièces
- + Poignées de transport et d'utilisation bi-matière
- + Système d'extraction des poussières avec sac collecteur
- + Poids : 16,2 kg

2000 W  
LED LASER 

CAPACITÉ DE COUPE MAX.
 Onglet 0° x biais 0° : 300 x 90 mm
 Onglet 0° x biais 45° : 300 x 58 mm



LIVRÉE AVEC 1 LAME Ø 254 MM
 48 DENTS, EXTENSIONS DROITE
 & GAUCHE ET 1 CLÉ DE SERVICE

CODE ARTICLE : 5133001202

299⁹⁹ €



PRIX GÉNÉRALEMENT CONSTATÉ EN MAGASIN

EMS216L



Scie à coupe d'onglets radiale 1500 W - 216 mm

- + Glissières fixes sur roulement à billes à l'avant de la scie pour travailler le long des murs
- + Grande capacité de coupe : 270 x 70 mm
- + Présélection d'angle : 0°/15°/22,5°/30°/45°
- + Table aluminium surfacée
- + Guidage laser et éclairage LED
- + Pince de serrage pour la fixation des pièces
- + Poignées de transport et d'utilisation bi-matière
- + Système d'extraction des poussières avec sac collecteur
- + Poids : 13 kg

CAPACITÉ DE COUPE MAX.
 Onglet 0° x biseau 0° : 270 x 70 mm
 Onglet 0° x biseau 45° : 270 x 48 mm

1500 W
 5000 tr/min
 216 x 30 mm
LED
LASER



LIVRÉE AVEC 1 LAME Ø 216 MM
 48 DENTS, EXTENSIONS DROITE & GAUCHE ET 1 CLÉ DE SERVICE

Guidage laser

Extensions droite et gauche en "D"

Compacte



CODE ARTICLE : 5133001197

229⁹⁹ €

4 892210119384
 PRIX GÉNÉRALEMENT CONSTATÉ EN MAGASIN

RTMS1800-G



Scie combinée sur table / à coupe d'onglets 1800 W

- + Table en aluminium rainurée 457 x 340 mm
- + Capacité de coupe à 90° (mode table) : 60 mm
- + Capacité de coupe à 0° (mode onglets) : 70 x 130 mm
- + Double système d'aspiration en utilisation table ou onglets
- + Poignée horizontale bi-matière confort
- + Système d'extraction des poussières avec sac collecteur
- + Poids : 15 kg

DÉMARRAGE PROGRESSIF
 Un démarrage en douceur pour un contrôle optimal

1800 W
 4800 tr/min
 254 x 30 mm
SOFT START
LASER

LIVRÉE AVEC 1 LAME CARBURE Ø 254 MM 48 DENTS, 1 GUIDE PARALLÈLE, 1 GUIDE DE COUPE D'ONGLETS, 1 POUSSOIR ET 1 ÉTAU DE SERRAGE

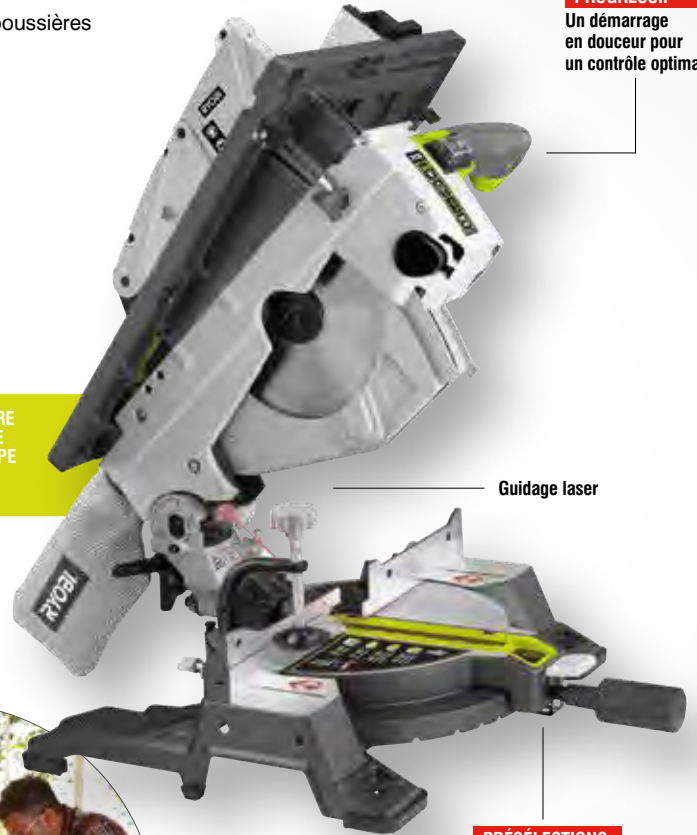

Guidage laser

PRÉSÉLECTIONS ANGULAIRES
 0°/15°/22,5°/30°/45°

Compatible avec les supports RLS



CODE ARTICLE : 5133002152

289⁹⁹ €

4 892210128225
 PRIX GÉNÉRALEMENT CONSTATÉ EN MAGASIN

RTS1800-G



Scie sur table 1800 W

- + Table aluminium 560 x 590 mm
- + Capacité de coupe à 90° : 80 mm
- + Capacité de coupe à 45° : 55 mm
- + Réglage précis et confortable de l'inclinaison
- + Électronique de protection du moteur contre les surchauffes
- + Poids : 17,8 kg



1800 W **ALU**

80 mm 90°
 55 mm 45°

EXTENSION DE TABLE
Ajustable avec échelle millimétrée



LIVRÉE AVEC 1 LAME Ø 254 MM 48 DENTS, 1 GUIDE PARALLÈLE ALUMINIUM, 1 GUIDE DE COUPE D'ONGLETS ET 1 POUSSOIR



Piètement rétractable

EXISTE AUSSI EN VERSION RTS1800S-G

CODE ARTICLE : 5133002221

259⁹⁹ €



PRIX GÉNÉRALEMENT CONSTATÉ EN MAGASIN

VERSION RTS1800-G

CODE ARTICLE : 5133002021

229⁹⁹ €



PRIX GÉNÉRALEMENT CONSTATÉ EN MAGASIN

RTS1800ES-G



Scie sur table 1800 W

- + Table aluminium 560 x 710 mm - 900 mm avec extension coulissante
- + Capacité de coupe à 90° : 80 mm
- + Capacité de coupe à 45° : 55 mm
- + Réglage précis et confortable de l'inclinaison
- + Électronique de protection du moteur contre les surchauffes
- + Poids : 24,3 kg

1800 W **ALU** **SOFT START**

80 mm 90°
 55 mm 45°

EXTENSION DE TABLE
Ajustable (+ 190 mm) avec échelle millimétrée



DÉMARRAGE PROGRESSIF
Un démarrage en douceur pour un contrôle optimal

Piètement rétractable

LIVRÉE AVEC 1 PIÈTEMENT RÉTRACTABLE, 1 LAME Ø 254 MM 48 DENTS, 1 GUIDE PARALLÈLE ALUMINIUM, 1 GUIDE DE COUPE D'ONGLETS ET 1 POUSSOIR



LIVRÉE AVEC 1 PIÈTEMENT RÉTRACTABLE AVEC ROUES DE TRANSPORT INTÉGRÉES, 1 LAME Ø 254 MM 48 DENTS, 1 GUIDE PARALLÈLE ALUMINIUM, 1 GUIDE DE COUPE D'ONGLETS ET 1 POUSSOIR

EXISTE AUSSI - RTS1800EF-G

CODE ARTICLE : 5133002025

299⁹⁹ €



PRIX GÉNÉRALEMENT CONSTATÉ EN MAGASIN

VERSION RTS1800ES-G

CODE ARTICLE : 5133002023

279⁹⁹ €



PRIX GÉNÉRALEMENT CONSTATÉ EN MAGASIN

RBS904



Scie a ruban 350 W

- + Moteur à induction
- + Micro-réglage de la tension de la lame
- + Grande table 305 x 305 mm inclinable : 0° - 45°
- + Guide parallèle avec levier de serrage rapide & guide d'angle
- + Lampe de travail intégrée
- + Buse d'aspiration
- + Longueur de lame : 1572 mm
- + Largeur de lame : 3,2 – 9,5 mm
- + Largeur de passe : 230 mm
- + Hauteur de passe : 80 mm
- + Poids : 19,6 kg

NOUVEAU



| | |
|--------------|-----------------|
| 350 W | 11 m/sec |
| 0-45° | 230mm |
| 80mm | 230mm |



Accessoire RAKBS14TPI disponible



LIVRÉE AVEC 1 LAME 1572 X 6,35 MM

Pied d'appui

CODE ARTICLE : 5133002854

239⁹⁹ €



PRIX GÉNÉRALEMENT CONSTATÉ EN MAGASIN

RSW1240G



Scie a chantourner 125 W

- + Moteur à induction
- + Vitesse variable : 550 à 1700 tr/min
- + Col de cygne 405 mm
- + Changement de lame sans outil
- + Ajustement facile de la tension de la lame
- + Table inclinable : 0° – 45°
- + Buse d'aspiration
- + Longueur de lame : 127 mm
- + Course de lame : 20 mm
- + Capacité de coupe : 52 mm
- + Poids : 16,9 kg

| | | |
|--------------|--------------------------|--------------|
| 125 W | 550 - 1700 tr/min | 20 mm |
| 52 mm | 0-45° | 20 mm |

Lampe de travail intégrée



Accessoire SSB18TPI disponible



Carter de protection transparent

Soufflerie intégrée



LIVRÉE AVEC 1 LAME À CHANTOURNER 127 MM, DES CLÉS DE SERVICE ET UN ADAPTATEUR POUR LAMES SANS ERGOTS

Bâti en fonte d'acier

NOUVEAU

CODE ARTICLE : 5133002860

179⁹⁹ €



PRIX GÉNÉRALEMENT CONSTATÉ EN MAGASIN

RAP1500G 

Raboteuse 1500 W

- + Profondeur de passe jusqu'à 3 mm
- + Capacité max : 318 x 153 mm
- + Capacité min : 127 x 7 mm
- + Ajustement facile de la hauteur de travail et règle avec curseur
- + Disjoncteur de sécurité
- + Buse d'aspiration
- + Tables d'extension avec rouleaux
- + Poids : 30,5 kg

1500 W  **9000 tr/min**  **8 m/min**



NOUVEAU

Accessoire PTB02PK disponible



LIVRÉE AVEC UN BÂTON POUSSOIR, 2 FERS EN ACIER AFFÛTABLES ET CLÉS DE SERVICE

CODE ARTICLE : 5133002859

399⁹⁹ €



PRIX GÉNÉRALEMENT CONSTATÉ EN MAGASIN

RBDS4601G 

Ponceuse stationnaire à bande et à disque 370 W

- + Moteur à induction
- + Bras de ponçage ajustable de 0° à 90°
- + Table de ponçage inclinable de 0° à 45° avec guide d'angle et latéral
- + Dimension de la table : 225 x 158 mm
- + Bâti en fonte d'acier
- + Système de fixation pour feuilles autocollantes sur le disque
- + Buse d'aspiration
- + Poids : 18,5 kg

370 W  **439 m/min**  **2850 tr/min**

 **150 mm**  **100 x 914 mm**



NOUVEAU

Changement et réglage facile de la bande

Support de travail ajustable



LIVRÉE AVEC 1 BANDE DE PONÇAGE 100 X 914 MM, 1 DISQUE DE PONÇAGE Ø 150 MM, 1 SUPPORT DE TRAVAIL ET 1 GUIDE D'ANGLE

Accessoire BSS100A5 disponible



Accessoire SD150A10 disponible



CODE ARTICLE : 5133002858

179⁹⁹ €



PRIX GÉNÉRALEMENT CONSTATÉ EN MAGASIN

RBG6G



Touret à meuler 250 W

- + Moteur à induction
- + Meules diamètre 150 mm – brosses possibles
- + Capots de protection fermés
- + Pare-éclats transparents ajustables dont 1 grossissant
- + Câble de 1,8 m
- + Poids : 8,1 kg

250 W

2850 tr/min

23 m/sec

150 x 12,7 mm



NOUVEAU



Porte-pièces ajustables

Bâti en fonte d'acier

CODE ARTICLE : 5133002856

89⁹⁹ €

LIVRÉ AVEC 1 MEULE À ÉBAVURER 150 X 20 X 12,7 MM GRAIN 36, 1 MEULE DE FINITION 150 X 20 X 12,7 MM GRAIN 60, 2 PARE-ÉCLATS TRANSPARENTS DONT 1 GROSSISSANT ET 2 PORTE-PIECES



PRIX GÉNÉRALEMENT CONSTATÉ EN MAGASIN

RBGL650G



Touret à bande et à disque 370 W

- + Moteur à induction
- + Dimensions de la bande : 50 x 686 mm
- + Meule diamètre 150 mm – brosses possibles
- + Capot de protection fermé
- + Pare-éclats transparent ajustable
- + Bac de refroidissement intégré
- + Poids : 10,3 kg

370 W

2850 tr/min

15 m/sec

50 x 686 mm

23 m/sec

150 x 12,7 mm



Lampe de travail intégrée

Affûte-meule

Porte-pièces ajustables

Bâti en fonte d'acier

LIVRÉ AVEC 1 MEULE À ÉBAVURER 150 X 20 X 12,7 MM GRAIN 36, 1 BANDE DE PONÇAGE 50 X 686 MM, 1 PARE-ÉCLATS TRANSPARENT ET 2 PORTE-PIECES

NOUVEAU

CODE ARTICLE : 5133002857

129⁹⁹ €

Accessoire BSS50A5 disponible



PRIX GÉNÉRALEMENT CONSTATÉ EN MAGASIN

RDP102L



Perceuse à colonne 5 vitesses 390 W

- + 5 vitesses de 510 tr/min à 2430 tr/min
- + Mandrin à clé 13 mm
- + Pointeur laser en croix Exactline
- + Grande table inclinable de -45° à 45°
- + Course de broche : 50 mm
- + Col de cygne : 127 mm
- + Mandrin – table : 0 – 340 mm
- + Mandrin – base : 440 mm
- + Dimensions table : 195 x 165 mm
- + Poids : 21,2 kg



EXACTLINE
LASER TECHNOLOGIES

NOUVEAU



Détecteur d'ouverture de capot



Poignée triple

LIVRÉE AVEC
CLES DE SERVICE

Réglage de la hauteur

Base en fonte
d'acier

CODE ARTICLE : 5133002855

199⁹⁹ €



PRIX GÉNÉRALEMENT CONSTATÉ EN MAGASIN

ECO2335HG



Tronçonneuse à métaux 2300 W - 355 mm

- + Capacités de coupe max :
Tubes - 90° : 115 mm / 45° : 115 mm
Carrés - 90° : 119 x 119 mm / 45° : 106 x 106 mm
Équerres - 90° : 137 mm / 45° : 100 mm
- + Large table anti-dérapante
- + Étau à réglage rapide
- + Livetool Indicator : voyant de mise sous tension
- + Poignée bi-matière
- + Poids : 17,5 kg



Livetool Indicator™



LIVRÉE AVEC 1 DISQUE
À TRONÇONNER Ø 355 MM
ALESAGE 25,4 MM

CODE ARTICLE : 5133000704

189⁹⁹ €



PRIX GÉNÉRALEMENT CONSTATÉ EN MAGASIN

WS721S



Scie coupe carrelage 500 W

- + Table en inox : 38 x 50 cm
- + Hauteur de coupe maxi : 32 mm
- + Coupes à 90° et 45°, guide d'onglets
- + Poids : 15,7 kg



**SYSTÈME
DE LUBRIFICATION**
du disque diamant
par barbotage

LIVRÉE AVEC PIÈTEMENT
REPLIABLE ET RÉGLABLE,
1 DISQUE DIAMANT Ø 178 MM,
1 GUIDE PARALLÈLE À DOUBLE
FIXATION ET 1 GUIDE D'ONGLETS

**DISJONCTEUR
DIFFÉRENTIEL**
Sécurité maximale
contre les risques
électriques

CODE ARTICLE : 5133002020

189⁹⁹ €



PRIX GÉNÉRALEMENT CONSTATÉ EN MAGASIN

RWB01

Établi

- + Pliable pour un rangement et un transport facilités
- + Table en bambou pour une surface de travail naturelle et durable
- + Table graduée avec mors multi-positions
- + 605 x 625 x 755 mm (L x l x H)
- + Poids : 6 kg



LIVRÉ AVEC
4 MORS ET 1 CLÉ
DE SERVICE

CODE ARTICLE : 5133001778

32⁹⁹ €



PRIX GÉNÉRALEMENT CONSTATÉ EN MAGASIN

RWB02

Établi - étau

- + Étau orientable à 90°
- + Pliable pour un rangement et un transport facilités
- + Table en bambou pour une surface naturelle et durable
- + Table graduée avec mors multi-positions
- + Table : 605 x 625 x 790 mm (L x l x H)
- + Poids : 6,5 kg



LIVRÉ AVEC
4 MORS ET 1 CLÉ
DE SERVICE

CODE ARTICLE : 5133001779

42⁹⁹ €



PRIX GÉNÉRALEMENT CONSTATÉ EN MAGASIN

RWB03

Établi métal

- + Table alu et acier pivotante à 25°-50°-80°
- + Hauteur ajustable 7 positions avec commande au pied
- + Pliable pour un rangement et un transport facilités
- + Table graduée avec mors coulissants
- + Table : 600 x 570 x 760 / 1060 mm (L x l x H)
- + Poids : 12,5 kg

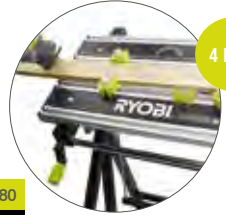

LIVRÉ AVEC
4 MORS ET 1 CLÉ
DE SERVICE

CODE ARTICLE : 5133001780

99⁹⁹ €



PRIX GÉNÉRALEMENT CONSTATÉ EN MAGASIN

RLS02

Support universel pour scies radiales

- + Compatible avec toutes les scies à coupe d'onglets
- + Supports de scie ajustables (maxi 375 mm)
- + Tubes acier de grand diamètre
- + Extensions droite et gauche avec supports de travail
- + Poignées à serrage rapide et sécurisé
- + Piètement robuste et repliable en acier
- + Charge maxi admissible : 180 kg
- + Hauteur : 850 mm
- + Poids : 15 kg



Extension maximale :
2160 mm

Pieds réglables
en hauteur

VERSION RLS02

EXISTE AUSSI EN VERSION EXTENSION
MAX. 2904 MM - 22 KG - RLS01HG

CODE ARTICLE : 5133001817

CODE ARTICLE : 5133001200

119⁹⁹ €

139⁹⁹ €



PRIX GÉNÉRALEMENT CONSTATÉ EN MAGASIN

PRIX GÉNÉRALEMENT CONSTATÉ EN MAGASIN

JUSQU'À 20% PLUS RAPIDE DANS LE BOIS*

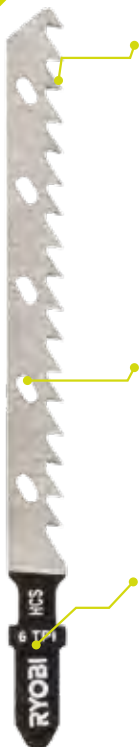

DENTURE OPTIMISÉE

- Denture affûtée et avoyée pour une meilleure efficacité dans le bois
- Dents fraisées et ondulées pour des coupes droites et fines dans le métal



DÉGAGEMENT EFFICACE DE LA MATIÈRE

- Coupe 20% plus rapide*



EMMANCHEMENT À ERGOTS EN T

- Recommandé pour la majorité des marques

* Test vs RAK10JSBW 6 TPI HCS

** Comparé à l'ancienne génération de lames Ryobi



DENTURE OPTIMISÉE

- Coupe 20% plus rapide que l'ancienne génération**



COUPE NETTE

- Corps de lame de 1,2 mm d'épaisseur pour un maximum de vitesse et de flexibilité



EMMANCHEMENT UNIVERSEL

- Recommandé pour la majorité des marques

RAK6JSBW

Carte 6 lames bois - Scie sauteuse

- + 3 lames pour coupes droites (1 x 6 TPI et 2 x 10 TPI)
- + 2 lames à chantourner (14 TPI)
- + 1 lame pour coupes de finition (20 TPI)



CODE ARTICLE : 5132002810

9⁹⁹ €



PRIX GÉNÉRALEMENT CONSTATÉ EN MAGASIN

RAK10JSBWM

Coffret 10 lames - Scie sauteuse

- + 4 lames bois (2 x 6 TPI, 2 x 10 TPI) et 2 lames à chantourner (14 TPI)
- + 2 lames bois et stratifiés (20 TPI)
- + 2 lames plastique et métal (24 TPI)



CODE ARTICLE : 5132002811

14⁹⁹ €



PRIX GÉNÉRALEMENT CONSTATÉ EN MAGASIN

RAK10JSBMP

Coffret 10 lames - Scie sauteuse

- + 4 lames bois (2 x 6 TPI, 2 x 10 TPI) et 2 lames à chantourner (14 TPI)
- + 2 lames bois et stratifiés (20 TPI)
- + 1 lame plastique et métal (24 TPI)
- + 1 lame diamant, granite et carrelage



CODE ARTICLE : 5132002812

16⁹⁹ €



PRIX GÉNÉRALEMENT CONSTATÉ EN MAGASIN

RAK3RBWM

Carte 3 lames - Scie sabre

- + 2 lames bois (3 TPI et 6 TPI)
- + 1 lame bi-métal (18 TPI)



CODE ARTICLE : 5132002813

12⁹⁹ €



PRIX GÉNÉRALEMENT CONSTATÉ EN MAGASIN

EMBOUS DE VISSAGE



MAX FIT

- Empreinte forgée pour s'insérer parfaitement dans la tête de vis sans risque de dérapage et d'usure rapide



ZONE DE TORSION

- Conçue pour absorber et éliminer les torsions dues au couple pour supprimer les risques de rupture



DURÉE DE VIE RALLONGÉE

- Embouts renforcés pour supporter des couples extrêmes, même en fonction percussion

CSB184A1

Lame scie circulaire 184 mm 24 dents

- + 1 lame ultra fine 184 x 16 mm
- + Épaisseur : 1,6 mm
- + Nombre de dents : 24 dents
- + Corps de lame avoyé pour plus de légèreté : recommandé pour les outils sans fil



CODE ARTICLE : 5132003615

23⁹⁹ €



PRIX GÉNÉRALEMENT CONSTATÉ EN MAGASIN

RAK10MSDI

Coffret de vissage 50 mm spécial impact 10 pièces

- + Torx, Philips et Pozidriv



CODE ARTICLE : 5132003176

11⁹⁹ €



PRIX GÉNÉRALEMENT CONSTATÉ EN MAGASIN

RAK31MSDI

Coffret de vissage 25 mm spécial impact 31 pièces

- + Torx, Philips, Pozidriv et Hexagonal
- + Porte-embout à fixation rapide 1/4"



CODE ARTICLE : 5132002817

19⁹⁹ €



PRIX GÉNÉRALEMENT CONSTATÉ EN MAGASIN

SB216K16T48A1

Lame carbure Ø 216 mm pour scie à onglets

- + 1 lame ultra fine 216 x 30 mm
- + épaisseur : 1,6 mm pour plus de précision
- + Nombre de dents : 48 dents
- + Idéale pour la coupe de bois, parquets & mélaminés
- + Durabilité supérieure



CODE ARTICLE : 5132003806

29⁹⁹ €



PRIX GÉNÉRALEMENT CONSTATÉ EN MAGASIN

NOUVEAU

RTB19INCH

Boîte à outils 49 cm

- + Dimensions : 49 x 29 x 24 cm
- + Capacité : 33 L
- + Attaches métal
- + Compartiments embouts sur le couvercle



NOUVEAU

CODE ARTICLE : 5132004362

39⁹⁹ €



PRIX GÉNÉRALEMENT CONSTATÉ EN MAGASIN

RTB22INCH

Boîte à outils 56 cm

- + Dimensions : 56 x 32 x 31 cm
- + Capacité : 56 L
- + Attaches métal
- + Compartiments embouts sur le couvercle
- + Idéal pour le rangement des outils volumineux ou longs



NOUVEAU

CODE ARTICLE : 5132004363

49⁹⁹ €



PRIX GÉNÉRALEMENT CONSTATÉ EN MAGASIN

RHWS-01

Etagère murale ONE+

- + Dimensions : 430 x 483 x 282 mm
- + Charge max. : 150 kg
- + 1 porte verrouillable (2 clés fournies)
- + 3 tablettes et 4 emplacements de rangement pour les outils
- + Côtés perforés



NOUVEAU

CODE ARTICLE : 5132004358

79⁹⁹ €



PRIX GÉNÉRALEMENT CONSTATÉ EN MAGASIN

UTB02

Sac de rangement renforcé 1/2 outils ONE+

- + Dimensions : 355 x 203 x 279 mm
- + Tissu et coutures renforcés pour une grande résistance
- + Malin : multiples compartiments pour les accessoires et les outils, fermeture avec zip métal
- + Cadre support en métal pour durabilité et accessibilité
- + Poignées robustes rembourrées et sangle



CODE ARTICLE : 5132000100

19⁹⁹ €



PRIX GÉNÉRALEMENT CONSTATÉ EN MAGASIN

UTB04

Sac de rangement renforcé 3/4 outils ONE+

- + Dimensions : 460 x 305 x 305 mm
- + Tissu et coutures renforcés pour une grande résistance
- + Malin : multiples compartiments pour les accessoires et les outils, fermeture avec zip métal
- + Cadre support en métal pour durabilité et accessibilité
- + Poignées robustes rembourrées et sangle



CODE ARTICLE : 5132002553

35⁹⁹ €



PRIX GÉNÉRALEMENT CONSTATÉ EN MAGASIN

RTB02

Sac de rangement 4/5 outils ONE+

- + Dimensions : 560 x 274 x 204 mm
- + Capacité : 25 L
- + Malin : multiples compartiments pour les accessoires et les outils
- + Large ouverture zippée sur le dessus
- + Doubles anses robustes avec fermeture auto-agrippante



NOUVEAU

CODE ARTICLE : 5132004356

39⁹⁹ €



PRIX GÉNÉRALEMENT CONSTATÉ EN MAGASIN

NOUVEAUX COFFRETS D'ACCESSOIRES EMPILABLES

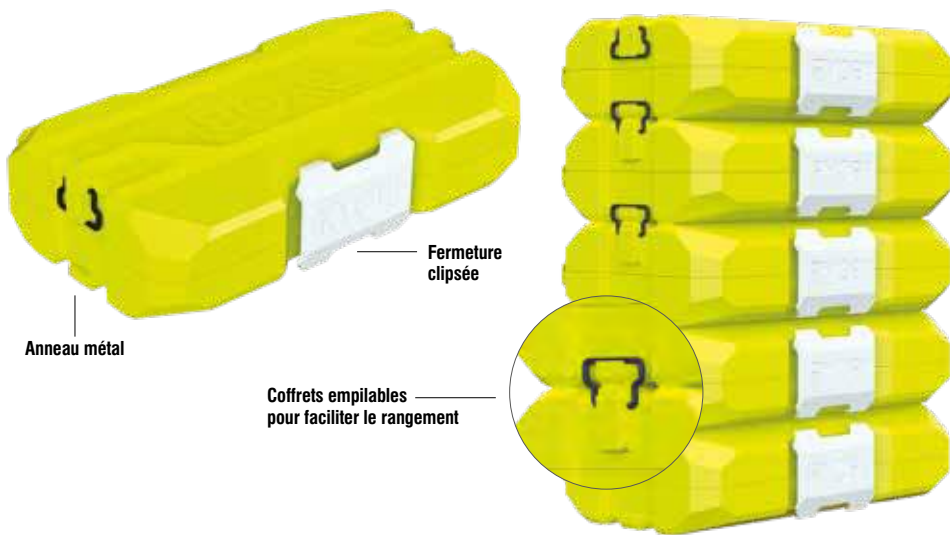

RAK38DSDI2

Coffret empilable 38 accessoires perçage-vissage-boulonnage ultra-résistants

- + 1 adaptateur 1/4" > 1/2"
- + 3 douilles impact : Ø 6 mm, 8 mm, 10 mm
- + 24 embouts impact 25 mm :
Plat, Philips, Pozidriv, Torx, Hexagonal, Carré
PH1 x 1, PH2 x 2, PH3 x 2
PZ1 x 2, PZ2 x 6, PZ3 x 2
T15, T20, T25, T30
HEX5
SQ2, SQ3
SL6, SL8
- + 2 embouts impact 50 mm :
Philips PH2, Pozidriv PZ2
- + 2 embouts impact 89 mm :
Pozidriv PZ2 x 2
- + 1 porte-embout magnétique 60 mm
- + 5 forets métal HSS emmanchement 1/4" :
Ø 2,5 mm, 3 mm, 4,5 mm, 6 mm, 8 mm



NOUVEAU

CODE ARTICLE : 5132004388

29⁹⁹ €



PRIX GÉNÉRALEMENT CONSTATÉ EN MAGASIN



RAK32DDMIX

Coffret empilable 32 accessoires perçage-vissage-boulonnage

- + 13 embouts 25mm :
PH1 x 2, PH2 x 3, PH3 x 1
PZ1 x 1, PZ2 x 6, PZ3 x 2
T15, T20, T25, T30
HEX4, HEX5, HEX6,
SL4.5, SL5.5, SL6.5
- + 2 douilles : Ø 10 mm et 13 mm
- + 1 x porte embout magnétique 60mm
- + 5 forets bois 3 pointes :
Ø 3 mm, 4 mm, 5 mm, 6 mm, 8 mm
- + 5 forets béton :
Ø 5 mm, 5,5 mm, 6 mm, 7 mm, 8 mm
- + 6 forets métal HSS :
Ø 2 mm, 2,5 mm, 3 mm, 4 mm, 5 mm, 6 mm

NOUVEAU

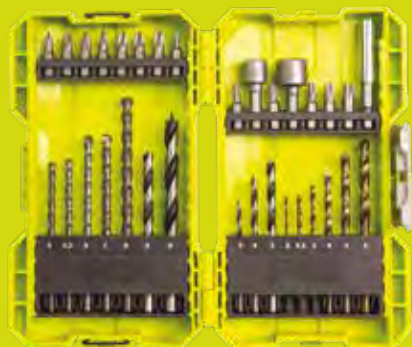

CODE ARTICLE : 5132004425

23⁹⁹ €



PRIX GÉNÉRALEMENT CONSTATÉ EN MAGASIN

RAK38SDD

Coffret empilable 38 accessoires perçage-vissage

- + 25 embouts 25 mm :
Plat, Philips, Pozidriv, Torx, Hexagonal
PH1 x 2, PH2 x 3, PH3 x 1
PZ1 x 1, PZ2 x 6, PZ3 x 2
T15, T20, T25, T30
HEX4, HEX5, HEX6,
SL4.5, SL5.5, SL6.5
- + 7 embouts 50 mm : Philips, Pozidriv, Torx
PH2 x 1
PZ2 x 3, PZ3 x 1
T20, T25
- + 1 porte-embout magnétique 60 mm
- + 6 forets métal HSS : Ø 4 mm, 5 mm,
6 mm, 7 mm, 8 mm, 10 mm



CODE ARTICLE : 5132003303

19⁹⁹ €



PRIX GÉNÉRALEMENT CONSTATÉ EN MAGASIN

RAK48SDI

Coffret empilable 48 embouts de vissage mixtes ultra-résistants

- + 32 embouts impact 25 mm :
Plat, Philips, Pozidriv, Torx, Hexagonal
PH1 x 2, PH2 x 4, PH3 x 2
PZ1 x 2, PZ2 x 6, PZ3 x 2
T10, T15 x 2, T20 x 2, T25 x 2, T30
HEX4, HEX5, HEX6,
SL4.5, SL5.5, SL6.5
- + 15 embouts impact 50 mm :
Philips, Pozidriv, Torx
PH2 x 5
PZ2 x 7
T20 x 2, T25
- + 1 porte-embout magnétique 60 mm

NOUVEAU



CODE ARTICLE : 5132003791

29⁹⁹ €



PRIX GÉNÉRALEMENT CONSTATÉ EN MAGASIN

RAK48SSD

Coffret empilable 48 embouts de vissage mixtes

- + 32 embouts 25 mm :
Plat, Philips, Pozidriv, Torx, Hexagonal
PH1 x 2, PH2 x 4, PH3 x 2
PZ1 x 2, PZ2 x 6, PZ3 x 2
T10, T15 x 2, T20 x 2, T25 x 2, T30
HEX4, HEX5, HEX6,
SL4.5, SL5.5, SL6.5
- + 15 embouts 50 mm :
Philips, Pozidriv, Torx
PH2 x 5
PZ2 x 7
T20 x 2, T25
- + 1 porte-embout magnétique 60 mm



CODE ARTICLE : 5132003301

20⁹⁹ €



PRIX GÉNÉRALEMENT CONSTATÉ EN MAGASIN

RAK12SWD

Coffret empilable 12 accessoires de perçage bois

- + 6 forets bois : Ø 4 mm, 5 mm, 6 mm, 7 mm, 8 mm, 10 mm
- + 6 mèches plates : Ø 12 mm, 16 mm, 18 mm, 20 mm, 22 mm, 25 mm



CODE ARTICLE : 5132003302

22⁹⁹ €



PRIX GÉNÉRALEMENT CONSTATÉ EN MAGASIN

RAK19HSS2

Coffret empilable 19 forets HSS

- + 19 forets métal HSS
- Ø 2 mm x 1 Ø 4 mm x 2 Ø 7 mm x 1
- Ø 2,5 mm x 2 Ø 4,5 mm x 2 Ø 8 mm x 1
- Ø 3 mm x 2 Ø 5 mm x 2 Ø 9 mm x 1
- Ø 3,5 mm x 2 Ø 6 mm x 2 Ø 10 mm x 1

NOUVEAU

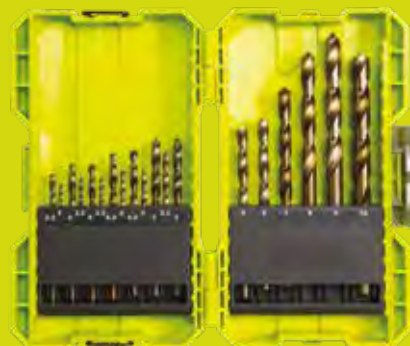

CODE ARTICLE : 5132004390

24⁹⁹ €



PRIX GÉNÉRALEMENT CONSTATÉ EN MAGASIN

RAK08SDS2

Coffret empilable 8 forets SDS+

- + 8 forets TCT SDS+ :
- 7 mm x 1 L 160 mm 8 mm x 1 L 160 mm
- 5 mm x 1 L 110 mm 10 mm x 1 L 160 mm
- 5,5 mm x 2 L 110 mm 12 mm x 1 L 160 mm
- 6 mm x 1 L 110 mm

NOUVEAU



























CODE ARTICLE : 5132004209























22⁹⁹ €



























PRIX GÉNÉRALEMENT CONSTATÉ EN MAGASIN

















| RÉFÉRENCE | DÉSIGNATION | GENCOD | CODE ARTICLE | PRIX TTC* |
|-------------------------|---|---|---------------|----------------|
| COFFRETS VISSAGE | | | | |
| RAK10SD |  Boîte barillet 10 accessoires de vissage Philips, Pozidriv et Torx ; 4 clipstrip x 6 |  | 5 132 002 549 | 6,99 € |
| RAK15MSD |  Coffret antichocs 15 accessoires de vissage 50 mm PH / PZ / TX sécurité |  | 5 132 003 306 | 6,99 € |
| RAK17SD |  Boîte cristal 17 accessoires de vissage Philips, Plat, Pozidriv, Hexagonal et Torx sécurité |  | 5 132 002 550 | 8,49 € |
| RAK21MSD |  Blister 21 accessoires de vissage 25 mm Philips, Pozidriv et Torx avec rack de rangement et porte-embout à fixation rapide 1/4" |  | 5 132 003 304 | 3,99 € |
| RAK22SDHOK |  Palet aimanté 21 accessoires de vissage (21 embouts 25 mm PH / PZ / TX + 1 porte-embout) - Livré en présentoir prêt à vendre de 24 coffrets |  | 5 132 004 430 | 7,99 € |
| RAK28MSD |  Blister 28 accessoires de vissage 25 mm et 50 mm Philips, Pozidriv et Torx avec rack de rangement et porte-embout à fixation rapide 1/4" |  | 5 132 003 305 | 4,99 € |
| RAK31MSD |  Coffret antichocs 31 accessoires de vissage 25 mm PH / PZ / SL / HEX / TX + 1 porte-embout à fixation rapide 1/4" |  | 5 132 003 307 | 9,99 € |
| RAK32MSD |  Coffret antichocs 32 accessoires couleur mixtes tous vissages Torx, Philips, Plat, Pozidriv, Hexagonal et Torx sécurité + porte-embout à fixation rapide 1/4" |  | 5 132 002 798 | 16,99 € |
| RAK32TSD |  Coffret antichocs 32 accessoires de vissage Torx de T7 à T40 + porte-embout à fixation rapide 1/4" |  | 5 132 002 792 | 16,99 € |
| RAK55DK |  Coffret cristal 55 accessoires de vissage - boulonnage (50 embouts 25 mm PH / PZ / TX / HEX / SL / SQ + 2 embouts 50 mm PZ / TX + 2 douilles + 1 porte-embout) - Livré en présentoir prêt à vendre de 10 coffrets |  | 5 132 004 357 | 12,99 € |

| RÉFÉRENCE | DÉSIGNATION | GENCOD | CODE ARTICLE | PRIX TTC* |
|---------------------------------|--|---|---------------|----------------|
| COFFRETS VISSAGE | | | | |
| RAK59SD |  Coffret 59 accessoires de vissage-boulonnage Philips, Plat, Pozidriv et Torx avec tournevis à cliquet |  | 5 132 002 251 | 25,99 € |
| RAKDD71 |  Mallette 71 accessoires de vissage mixtes (44 embouts 25 mm PZ / PH / TX / SQ / HEX / SL + 18 embouts 50 mm PZ / PH / HEX / SL + 9 douilles + 1 porte-embout) |  | 5 132 004 389 | 44,99 € |
| RAKWDB |  Douille pour écrous papillon et crochets |  | 5 132 003 399 | 6,99 € |
| COFFRETS PERÇAGE | | | | |
| RAK07HS |  Blister 7 pièces scie cloche pour le bois 32, 38, 45, 50 et 54 mm + foret centreur |  | 5 132 002 548 | 11,99 € |
| COFFRETS PERÇAGE-VISSAGE | | | | |
| RAK46MIX |  Coffret 46 accessoires mixtes (3 forets béton + 11 forets métal + 31 embouts 25 mm PH / PZ / SL / HEX / T / TX / SQ + 1 porte-embout) |  | 5 132 002 686 | 24,99 € |
| RAK60DDF |  Coffret 60 accessoires mixtes (25 accessoires de perçage + 35 accessoires de vissage) |  | 5 132 002 248 | 31,99 € |
| RAK69MIX |  Coffret 69 accessoires mixtes (25 accessoires de perçage bois, maçonnerie, métal + 44 accessoires de vissage) |  | 5 132 002 687 | 34,99 € |
| RAK127DSD |  Mallette 127 accessoires mixtes (13 forets métal + 7 douilles + 81 embouts 25 mm PH / PE / TX / HEX / SQ / HEX / SL + 25 embouts 50 mm PH / PZ / SL / SQ + 1 porte-embout) |  | 5 132 003 792 | 59,99 € |

| RÉFÉRENCE | DÉSIGNATION | GENCOD | CODE ARTICLE | PRIX TTC' |
|--------------------------------------|---|---|---------------|----------------|
| ACCESSOIRES SCIES CIRCULAIRES | | | | |
| CSB150A1 |  Lame ULTRA FINE spéciale outillage sans fil Ø 150 mm 18 dents - alésage 10 mm pour scie circulaire ONE+™ RWSL1801M |  | 5 132 002 579 | 12,99 € |
| CSB165A1 |  Lame ULTRA FINE spéciale outillage sans fil Ø 165 mm 40 dents - alésage 16 mm pour scie circulaire ONE+™ R18CS-0 |  | 5 132 002 774 | 18,99 € |
| CSB170A1 |  Lame Ø 170 mm - 12 dents - alésage 20 mm pour scie circulaire EWS1150RS |  | 5 132 002 565 | 15,99 € |
| CSB190A1 |  Lame Ø 190 mm 24 dents - alésage 16 mm pour scies circulaires RWS1250 / 1400 / 1600, EWS1266 / 1366 et RCS1400 / 1600 |  | 5 132 002 580 | 25,99 € |
| SB254T24A1 |  Lame carbure 24 dents Ø 254 mm - alésage 30 mm - épaisseur 2,6 mm pour EMS254L / RTS1800 / EMS2026SCL / RTMS1800 / ETMS1825 / ETS1526 / ETS1825 |  | 5 132 002 621 | 29,99 € |
| SB254T48A1 |  Lame carbure Ø 254 mm 48 dents - alésage 30 mm épaisseur 2,6 mm pour scies EMS254L, RTS1800, RTMS1800, EMS2026SCL, ETMS1825, ETS1526 et ETS1825 |  | 5 132 002 622 | 34,99 € |
| RAK03SR |  Guide de coupe longueur 122 cm + 2 serre-joints pour scies circulaires RWS1250 / 1400 / 1600, RCS1400 / 1600 et R18CS7 |  | 5 132 002 674 | 38,99 € |
| ACCESSOIRES SCIES SAUTEUSES | | | | |
| RAK01JSFC |  Carte 1 lame baïonnette spéciale scie sauteuse «FLUSHCUT» bois (10 TPI) - fixation en T |  | 5 132 002 696 | 3,29 € |
| RAK05JSBFC |  Carte 5 lames spéciales scie sauteuse «FLUSHCUT» bois (10 TPI), chantournage (14 TPI), inversé (10 TPI) - fixation en T |  | 5 132 002 697 | 6,49 € |
| RAK10JSB |  Coffret 10 lames baïonnette scie sauteuse 102 mm bois, plastique (6, 10 et 14 TPI) et bi-métal - fixation en T |  | 5 132 002 702 | 14,99 € |
| RAK20JB |  Coffret 20 lames scie sauteuse panachées bois & métal 75 & 100 mm (6, 8, 10, 12, 14, 20 et 24 TPI) - fixation en T |  | 5 132 002 261 | 23,99 € |

| RÉFÉRENCE | DÉSIGNATION | GENCOD | CODE ARTICLE | PRIX TTC' |
|---|---|---|---------------|----------------|
| ACCESSOIRES SCIES SABRE | | | | |
| RAK06RB |  Blister 6 lames panachées scie sabre longueur 100 et 152 mm bois et métal - emmanchement universel scie sabre |  | 5 132 002 547 | 19,99 € |
| RAK03SSRB |  Blister 3 lames acier inox grande longueur 300 & 152 mm bois et plastique - emmanchement universel scie sabre |  | 5 132 002 680 | 22,99 € |
| ACCESSOIRES SCIES À CHANTOURNER ET SCIES À RUBAN | | | | |
| SSB15TPI |  5 lames à chantourner 15 TPI 133 mm pour RSW1240G |  | 5 132 002 897 | 9,99 € |
| SSB18TPI |  5 lames à chantourner 18 TPI 133 mm pour RSW1240G |  | 5 132 002 898 | 10,99 € |
| RAKBS6TPI |  Lame pour scie à ruban RBS904 1572 x 6,35 mm 6 TPI |  | 5 132 003 385 | 23,99 € |
| RAKBS14TPI |  Lame pour scie à ruban RBS904 1572 x 6,35 mm 14 TPI |  | 5 132 003 386 | 26,99 € |
| ACCESSOIRES MEULEUSES | | | | |
| RAK6AGD125 |  Kit 6 disques meuleuse Ø 125 mm - 1 disque diamant + 5 disques à tronçonner |  | 5 132 003 149 | 29,99 € |
| ACCESSOIRES TRONÇONNEUSES À MÉTAUX | | | | |
| COSB355A1 |  Disque universel à tronçonner le métal Ø 355 mm - alésage 25,4 mm |  | 5 132 002 684 | 15,99 € |
| ACCESSOIRES SCIES À CARRELAGE | | | | |
| TSBA1 |  Disque de coupe Ø 102 mm pour carrelage ONE+™ LTS180M |  | 5 132 002 473 | 8,99 € |
| TSB180A1 |  Disque Ø 178 mm alésage 25,4 mm pour carrelage WS721 |  | 5 132 002 694 | 17,99 € |

| RÉFÉRENCE | DÉSIGNATION | GENCOD | CODE ARTICLE | PRIX TTC* |
|--|--|---|---------------|-----------|
| ACCESSOIRES PONCEUSES ET POLISSEUSE | | | | |
| SPS20A |  Assortiment 20 abrasifs auto-agrippants 149 x 99 mm pour ponceuses triangulaires EPS80RS, R12PSL13S et RPS100 / RPS80 / RPS70 (10 triangles + 10 doigts, grain 80, 100 et 120) |  | 5 132 002 418 | 6,99 € |
| SMS30A |  Assortiment 30 abrasifs pour EMS180RV et RMS180 (10 x 1/3 feuille + 10 triangles + 10 doigts) |  | 5 132 002 444 | 13,99 € |
| SCS10A |  Assortiment 10 abrasifs auto-agrippants 140 x 100 mm pour ponceuses triangulaires R18PS-0 et CRO180MHG |  | 5 132 002 675 | 8,99 € |
| BSS76A2 |  2 bandes abrasives 75 x 533 mm pour ponceuses à bande EBS800 et EBS9576V, grain 60 et 80 |  | 5 132 002 596 | 8,99 € |
| RAKQSSA10 |  Assortiment de 10 abrasifs pour ponceuse quart de feuille R18SS4-0, Grain 80, 100, 120 et 240 |  | 5 132 004 448 | 8,99 € |
| TSA10 |  Assortiment 10 abrasifs 1/3 feuille auto-agrippants pour ponceuses vibrantes ESS200RS / ESS280RV et RSS200 / RSS280 (188 x 95 mm) |  | 5 132 002 610 | 10,49 € |
| ROSP1A |  Plateau pour ponceuse excentrique 125 mm |  | 5 132 002 246 | 8,99 € |
| RO125A10 |  Assortiment 10 abrasifs diam. 125 mm auto-agrippants pour ponceuses excentriques, grain 100, 120, 240 et 320 |  | 5 132 002 608 | 8,99 € |
| BSS100A5 |  5 bandes abrasives 100 x 914 mm grain 80 pour RBDS4601G |  | 5 132 003 683 | 25,99 € |
| BSS50A5 |  5 bandes abrasives 50 x 686 mm grain 80 pour RBGL650G |  | 5 132 003 684 | 32,99 € |
| SD150A10 |  10 disques diam. 150 mm auto-agrippants grain 80 pour RBDS4601G |  | 5 132 003 685 | 15,99 € |
| RAK2BB |  Bonnets polissage & lustrage Ø 254 mm pour polisseuse ONE+™ R18B-0 |  | 5 132 002 786 | 10,99 € |

| RÉFÉRENCE | DÉSIGNATION | GENCOD | CODE ARTICLE | PRIX TTC* |
|--|--|---|---------------|-----------|
| ACCESSOIRES DÉFONCEUSES ET AFFLEUREUSES | | | | |
| RAKRBS5 |  Coffret 5 fraises panachées queue Ø 6 mm pour R18TR-0 / RRT1600 / ERT1400RV |  | 5 132 003 828 | 29,99 € |
| ACCESSOIRES ROBOTS | | | | |
| PB82A2 |  Jeu de 2 fers jetables (carbure) largeur 82 mm pour robots R18PL-0, EPN6082 et EPN7582 |  | 5 132 002 597 | 9,99 € |
| PB50A2 |  Jeu de 2 fers jetables (carbure) largeur 50 mm pour robot ONE+™ CPL180MHG |  | 5 132 002 602 | 9,69 € |
| PTB02PK |  Jeu de 2 fers largeur 319 mm pour raboteuse RAP1500G |  | 5 132 002 896 | 49,99 € |
| ACCESSOIRES MULTITOOLS | | | | |
| RAK02MT |  Kit de coupe Multitool 2 pièces (lame plongeante + lame segment pour bois / métal) |  | 5 132 002 595 | 21,99 € |
| RAK05MT |  Kit spécial carrelage Multitool 5 pièces |  | 5 132 002 787 | 44,99 € |
| RAK10MT |  Kit d'abrasifs Multitool (10 triangles abrasifs grain 60, 80 et 120) |  | 5 132 002 600 | 6,99 € |
| RAK15MT |  Kit d'accessoires Multitool pour le travail du bois (15 pièces panachées ponçage et coupe) |  | 5 132 002 809 | 29,99 € |
| FILTRES ASPIRATEURS | | | | |
| NOUVEAU |  RHVF |  | 5 132 004 210 | 5,99 € |
| NOUVEAU |  RPVF |  | 5 132 004 211 | 12,99 € |



UNE BATTERIE POUR PLUS DE



OUTILS

DE BRICOLAGE ET DE JARDINAGE



SCANNEZ
POUR DÉCOUVRIR
LA GAMME 18V
RYOBI ONE+

+ ACHETEZ...

UN STARTER PACK⁽¹⁾

disponible parmi notre sélection,
comprenant un outil, une
batterie et un chargeur

OU

UN PACK BATTERIE + CHARGEUR

et l'outil nu dont vous
avez besoin



+ PUIS ÉCONOMISEZ...

En achetant uniquement
les outils nus, sans batterie
ni chargeur, nécessaires
à vos nouveaux projets !

⁽¹⁾ Un pack de démarrage

UN LEADER
MONDIAL
DU BRICOLAGE

DIY⁽¹⁾



3
ANS**
DE GARANTIE

Nos outils sont faits
pour durer. Notre
garantie aussi.

Vous voulez en faire plus, nos outils sont conçus pour ça. Aujourd'hui, Ryobi® offre une durée de garantie de 3 ans sur tous ses outils électriques et sur batterie, y compris sur sa gamme 18V ONE+™ et sur sa gamme d'outils 36V.

Voir l'intégralité des conditions de garantie et d'exclusion sur le site ryobitools.fr

CONTACTEZ
VOTRE COMMERCIAL

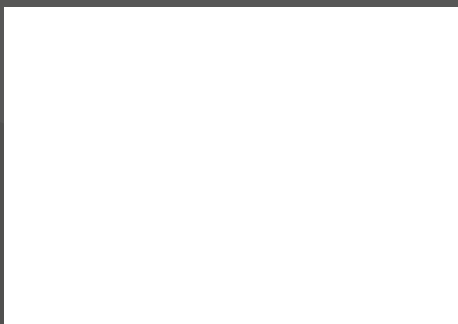

Contactez le Service
Clients RYOBI®

Par email
commandes.fr@tti-emea.com

Par téléphone
01 60 94 69 41

Par fax
01 60 94 69 49



Retrouvez encore plus d'infos
sur nos pages Facebook
et Instagram Ryobi France



ryobitools.fr

**Garantie 2 ans + 1 an d'extension offert,
voir conditions sur le site Ryobi : ryobitools.fr

Jusqu'à **3X** PLUS
D'AUTONOMIE



Lithium+18V
HIGH ENERGY

3.0Ah HIGH ENERGY
RB18L30 : 5133002867

9.0Ah HIGH ENERGY
RB18L90 : 5133002865



320 MÈTRES⁽¹⁾
9.0Ah
Lithium+18V
HIGH ENERGY vs **100** MÈTRES⁽¹⁾
4.0Ah
Lithium+18V

⁽¹⁾ Une batterie 9,0 Ah, RB18L90 comparé à une batterie 5,0 Ah, RB18L50, scié dans du contre-plaqué de 18 mm avec la scie R18CS. Les résultats peuvent varier selon l'outil, la batterie et l'application.



Technologie de batterie IntelliCell™

Gestion optimale de la puissance et optimisation de l'autonomie
en fonction des travaux à réaliser.

La batterie intelligente

DESIGNED TO DO MORE*

*Conçu pour en faire plus